

BMI BRAMAC

30
ГОДИНИ
ГАРАНЦИЯ НА
КЕРЕМИДИТЕ

15
ГОДИНИ
ЗАСТРАХОВКА НА ПОКРИВА
ЗА ОРИГИНАЛНА
БРАМАК СИСТЕМА

ПОДАРЪК
ДОПЪЛНИТЕЛНА ЗАЩИТА

30
ГОДИНИ
СПЕЦИАЛНА ГАРАНЦИЯ
ЗА ИКОНОСОУСТОЙЧИВОСТ

2026

ЦЕНОВА ЛИСТА БРАМАК

0700 119 20
bmigroup.com/bg

Part of **BMI**

В СИЛА ОТ:
02.04.2026

сканирайте QR кода за да видите
нашия продукт каталог онлайн



БРАМАК - в услуга на клиента!

Свържете се с нас:

Регионален мениджър Северозапад: **0889 77 23 29**

Регионален мениджър Централен север: **0885 25 27 77**

Регионален мениджър Североизток: **0888 77 27 94**

Регионален мениджър Североизток (Разград, Търговище, Шумен): **0878 77 15 11**

Регионален мениджър Югоизток: **0889 30 30 22**

Регионален Мениджър Централен юг: **0889 30 30 11**

Регионален мениджър Запад: **0888 30 95 06**

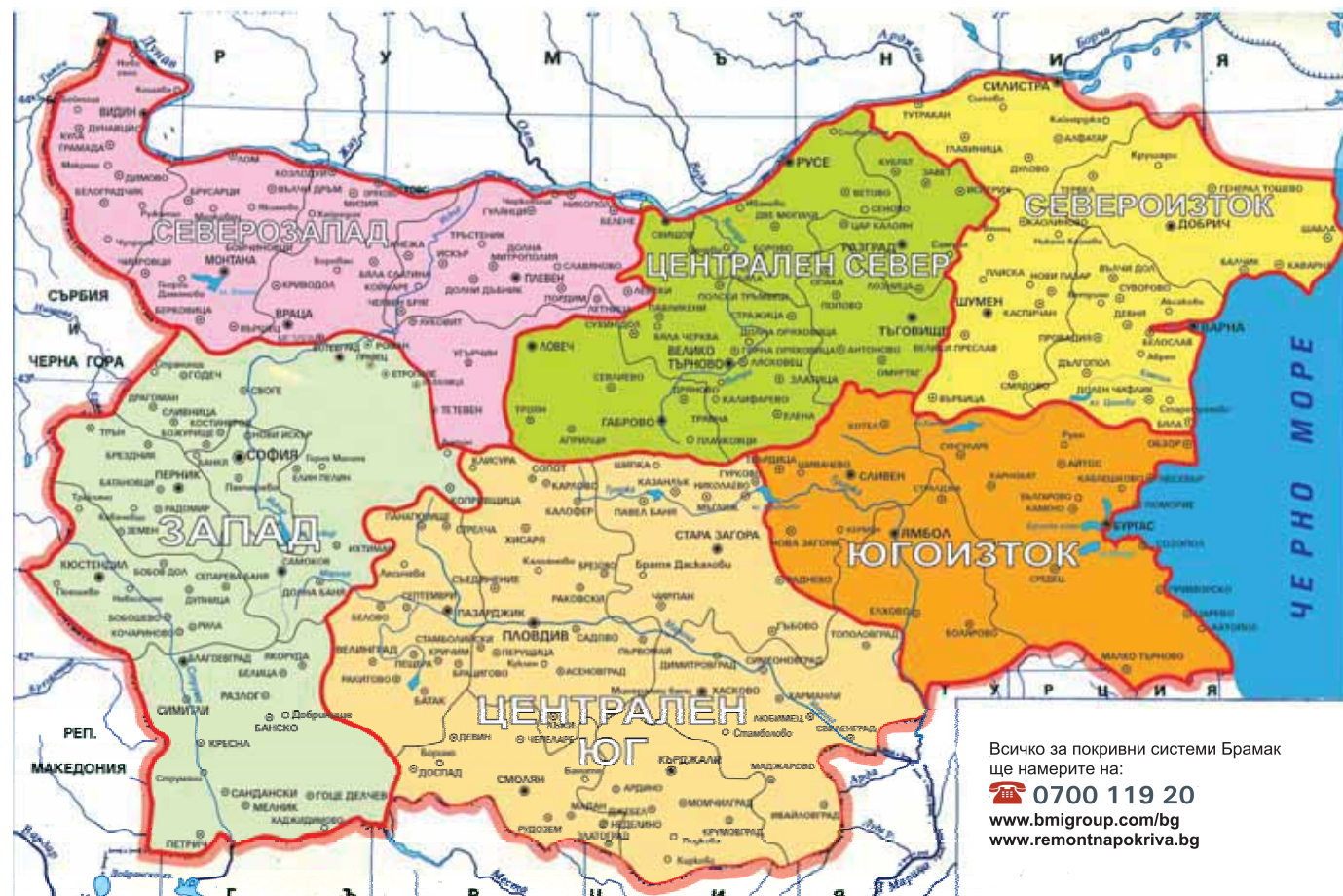

Всичко за покривни системи Брамак ще намерите на:
0700 119 20
www.bmigroup.com/bg
www.remontnapokriva.bg

СЪДЪРЖАНИЕ

КЕРЕМИДИ

Атика Антик	4
Атика PROTECTOR®	6
Класик PROTECTOR® PLUS	8
Класик NOVO	16
Натура Плюс	18
Икономик	20

КЕРЕМИДИ ВНОС

Текстура TeXtura	22
Вива Viva	24
Тегалит STAR IRR	26
Адриа Умбра	28
Адриа Монтано	28

УНИВЕРСАЛНИ ПОКРИВНИ ПРИНАДЛЕЖНОСТИ 30

ОТВОДНИТЕЛНИ СИСТЕМИ

StabiCor M - отводнителна система	32
-----------------------------------	----

МОДЕЛИ КЕРЕМИДИ 34

BRAMAC DIVOROLL - висококачествените подпокривни фолиа	35
---	----

ЗАЩО БРАМАК? 36

15 ГОДИНИ БЕЗПЛАТНА ЗАСТРАХОВКА



БРАМАК предлага:

- бесплатно изчисляване на необходимите керемиди и аксесоари за покрива
- консултации от препоръчани от нас специалисти по всички въпроси, свързани с конструкцията на покрива
- безплатни консултации преди, по време и след монтаж
- писмена 30 годишна гаранция
- специален подарък-15 годишна безплатна застраховка на покрива за оригинална БРАМАК система
- списък със сертифицирани от БРАМАК строителни фирми и дистрибутори от цялата страна
- безплатно обучение на строителни фирми в учебните центрове на БРАМАК

Ремонт на покрива с БРАМАК:

Ние ще Ви препоръчаме специалисти, които да Ви консултират за качеството и износеността на дървената конструкция, при калкулиране на материала и цените.
Как и от къде да закупите продуктите на Брамак ?
Ние разполагаме с широка дистрибуторска мрежа в цялата страна. За информация е достатъчно да посетите нашия сайт: www.bmigroup.com/bg или да позвъните на **0700 119 20** (на цената на един градски разговор)

Покривна система БРАМАК

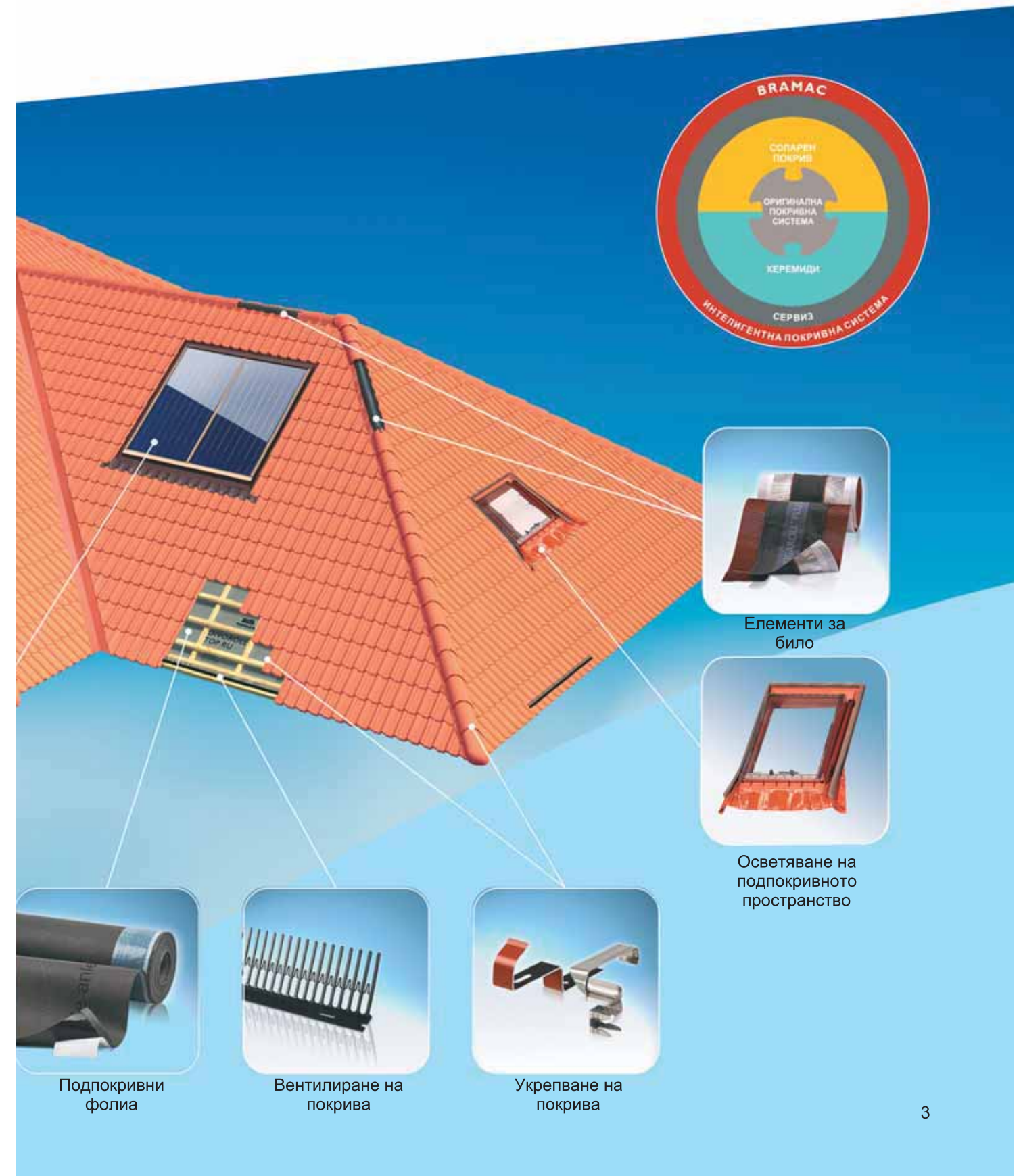

Атика Антик

Модели керемиди, специални изделия и покривни принадлежности



Посочените цени са максимални. За крайни цени се обърнете към най-близкия търговски обект или се обадете на тел. **070011920** (на цената на един градски разговор)

№	Наименование артикул - АТИКА АНТИК / ПОКРИВНИ ПРИНАДЛЕЖНОСТИ	Разходна норма	Цена за	Брой в опаковка	Цвят / арт. No		ЦЕНА с ДДС	
					Кафяв	евро	лева	

фиксиран курс
лв/евро - 1.95583

Керемиди

1	АТИКА АНТИК 1/1	10 бр./м ²	м ²	240/палет	● 23030 антик	19,20	37,55
2	АТИКА АНТИК 1/2		1 бр.	160/палет	● 23031 антик	2,16	4,22
3	АТИКА АНТИК - вентилираща керемида	1 бр./10м ²	1 бр.	34/палет	● 23032 антик	10,20	19,95
4	Прозрачна керемида Атика		1 бр.	10/кашон	33577	15,36	30,04

Елементи за било

5	Капак	2,5 бр./м	1 бр.	108/палет	● 20141 антик	4,44	8,68
6	Начален капак Антик	1 бр.	1 бр.	50/палет	● 20164 антик	12,00	23,47
7	Капак тройник Антик	1 бр.	1 бр.	40/палет	● 20166 антик	12,84	25,11
8	Капак четворник	1 бр.	1 бр.	20/палет	● 22915 антик	19,20	37,55
9	Преграда за капаци - голяма	1 бр.	1 бр.	60/палет	● 21930 антик	19,20	37,55

Вентилиране на покрива

10	Комплект отдушник Дуровент Ø100					16234	76,86	150,33
	а) керемида подложка Дуровент	1 бр.	1 бр.	5/кашон		33859	33,18	64,89
	б) горна тръба за отдушник DN 125	1 бр.	1 бр.	12/кашон		32514	12,30	24,06
	в) капаче за отдушник Дуровент	1 бр.	1 бр.	10/кашон		32518	5,88	11,50
	г) свързваща тръба Ø100	1 бр.	1 бр.	12/кашон		32516	10,14	19,83
	д) свързващ маркуч DN 100	1 бр.	1 бр.	10/кашон		30026	11,82	23,12
	е) гривна за отдушник Дуровент Ø100	1 бр.	1 бр.	64/кашон		33038	3,54	6,92
11	Комплект отдушник Дуровент Ø125						80,28	157,01
	а) керемида подложка Дуровент	1 бр.	1 бр.	5/кашон		33859	33,18	64,89
	б) горна тръба за отдушник DN 125	1 бр.	1 бр.	12/кашон		32514	12,30	24,06
	в) капаче за отдушник Дуровент	1 бр.	1 бр.	10/кашон		32518	5,88	11,50
	г) свързваща тръба Ø125	1 бр.	1 бр.	12/кашон		33042	10,74	21,01
	д) свързващ маркуч DN 125	1 бр.	1 бр.	10/кашон		32559	14,16	27,69
	е) гривна за отдушник Дуровент Ø125	1 бр.	1 бр.	64/кашон		33039	4,02	7,86
11/1	Комплект керемида за антена Дуровент					16233	54,06	105,73
	а) керемида подложка Дуровент	1 бр.	1 бр.	5/кашон		33859	33,18	64,89
	б) накрайник за антена Дуровент	1 бр.	1 бр.	10/кашон		33028	20,88	40,84
11/2	Комплект керемида за отвеждане на отработени газове						54,06	105,73
	а) керемида подложка Дуровент	1 бр.	1 бр.	5/кашон		33859	33,18	64,89
	б) приставка за отработени газове Ø116	1 бр.	1 бр.	10/кашон		32681	20,88	40,84

Забележка: **Стойността на палета за керемида 1/1 е включена в цената!**

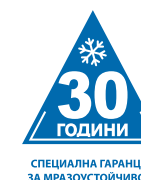

ЗАСТРАХОВКА
НА ПОКРИВА
ЗА ОРИГИНАЛНА
СИСТЕМА
БРАМАК

Атика PROTECTOR®



Модели керемиди, специални изделия и покривни принадлежности

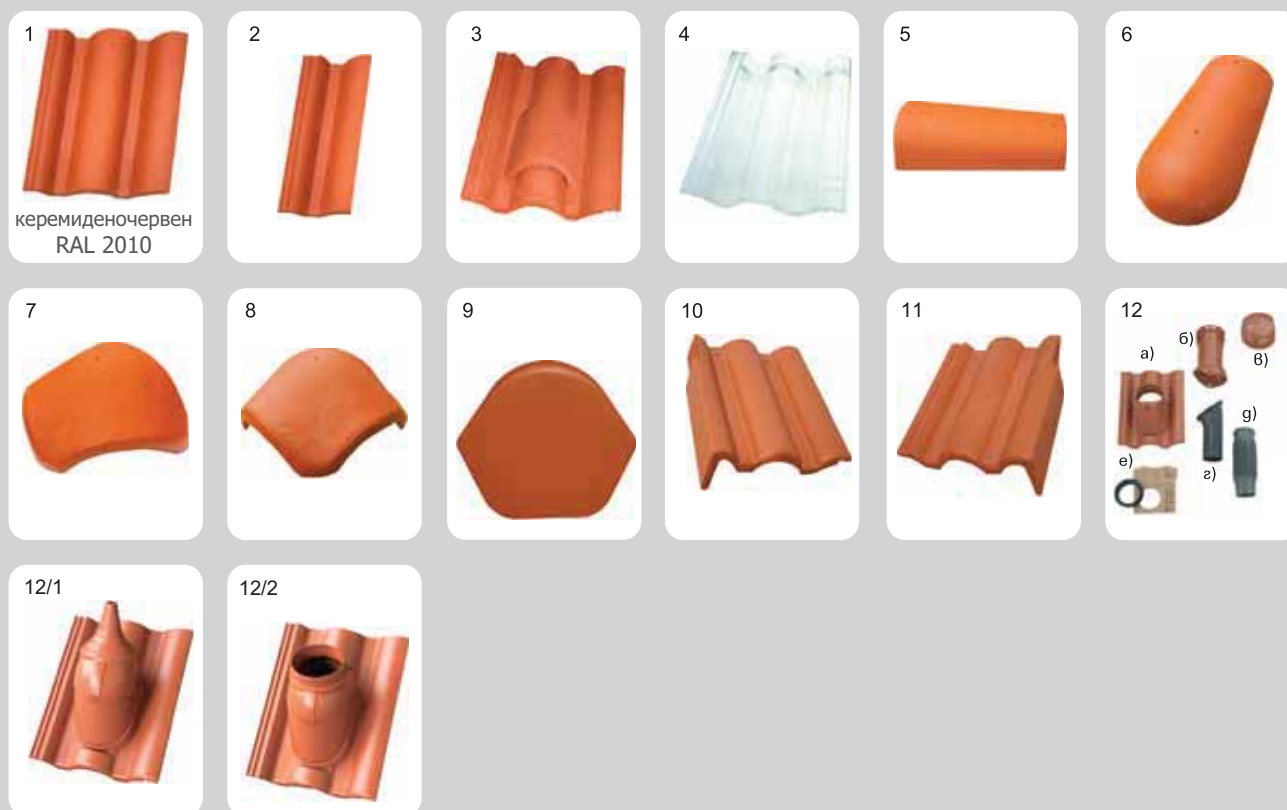

Посочените цени са максимални. За крайни цени се обърнете към най-близкия търговски обект или се обадете на тел. 070011920 (на цената на един градски разговор)

№	Наименование артикул - АТИКА ПРОТЕКТОР / ПОКРИВНИ ПРИНАДЛЕЖНОСТИ	Разходна норма	Цена за	Брой в опаковка	Цвят / арт. No		ЦЕНА с ДДС		
					керемидено-червен	евро	лева		
фиксиран курс лв/евро - 1.95583									
Керемиди									
1	АТИКА PROTECTOR® 1/1	10 бр./м ²	м ²	240/палет	● 25590	18,60	36,38		
2	АТИКА PROTECTOR® 1/2			160/палет	● 25591	2,16	4,22		
3	АТИКА PROTECTOR® вентилираща керемида	1 бр./10м ²		34/палет	● 25592	9,60	18,78		
4	Прозрачна керемида Атика			10/кашон	● 33577	15,36	30,04		
Елементи за било									
5	Капак	2,5 бр./м	1 бр.	108/палет	● 21692	4,44	8,68		
6	Начален капак	1 бр.	1 бр.	50/палет	● 21724	9,72	19,01		
7	Капак тройник	1 бр.	1 бр.	40/палет	● 21741	12,60	24,64		
8	Капак четворник	1 бр.	1 бр.	20/палет	● 22845	18,90	36,97		
9	Преграда за капаци - голяма	1 бр.	1 бр.	60/палет	● 21708	18,90	36,97		
10	Странична керемида-лява	3 бр/м	1 бр.	32/палет	● 22031	10,80	21,12		
11	Странична керемида-дясна	3 бр/м	1 бр.	32/палет	● 22037	10,80	21,12		
Вентилиране на покрива									
12	Комплект отдушник Дуровент Ø100					16152	76,86	150,33	
	а) керемида подложка Дуровент	1 бр.	1 бр.	5/кашон		33870	33,18	64,89	
	б) горна тръба за отдушник DN 125	1 бр.	1 бр.	12/кашон		32513	12,30	24,06	
	в) капаче за отдушник Дуровент	1 бр.	1 бр.	10/кашон		32517	5,88	11,50	
	г) свързваща тръба Ø100	1 бр.	1 бр.	12/кашон		32516	10,14	19,83	
	д) свързващ маркуч DN 100	1 бр.	1 бр.	10/кашон		30026	11,82	23,12	
	е) гривна за отдушник Дуровент Ø100	1 бр.	1 бр.	64/кашон		33038	3,54	6,92	
12	Комплект отдушник Дуровент Ø125					80,28	157,01		
	а) керемида подложка Дуровент	1 бр.	1 бр.	5/кашон		33859	33,18	64,89	
	б) горна тръба за отдушник DN 125	1 бр.	1 бр.	12/кашон		32514	12,30	24,06	
	в) капаче за отдушник Дуровент	1 бр.	1 бр.	10/кашон		32518	5,88	11,50	
	г) свързваща тръба Ø125	1 бр.	1 бр.	12/кашон		33042	10,74	21,01	
	д) свързващ маркуч DN 125	1 бр.	1 бр.	10/кашон		32559	14,16	27,69	
	е) гривна за отдушник Дуровент Ø125	1 бр.	1 бр.	64/кашон		33039	4,02	7,86	
12/1	Комплект керемида за антена Дуровент					16153	54,06	105,73	
	а) керемида подложка Дуровент	1 бр.	1 бр.	5/кашон		33870	33,18	64,89	
	б) крайник за антена Дуровент	1 бр.	1 бр.	10/кашон		33027	20,88	40,84	
12/2	Комплект керемида за отвеждане на отработени газове						54,06	105,73	
	а) керемида подложка Дуровент	1 бр.	1 бр.	5/кашон		33870	33,18	64,89	
	б) приставка за отработени газове Ø116	1 бр.	1 бр.	10/кашон		32680	20,88	40,84	

Забележка: Стойността на палета за керемида 1/1 е включена в цената!

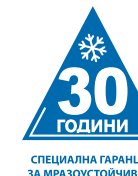

ЗАСТРАХОВКА НА ПОКРИВА ЗА ОРИГИНАЛНА СИСТЕМА БРАМАК

Брамак с гордост представя:

Класик



Моделни керемиди, специални изделия и покривни принадлежности



Вижте и нашия
продуктов каталог

Посочените цени са максимални. За крайни цени се обърнете към най-близкия търговски обект или се обадете на тел. 07001 1920 (на цената на един градски разговор)

ОЩЕ ПО-ГЛАДКА И НЕЖНА ПОВЪРХНОСТ • ОЩЕ ПО-ЗАЩИТЕНА ОТ ЗАМЪРСЯВАНИЯ • ОЩЕ ПО-КРАСИВА И ЕСТЕТИЧНА • ОЩЕ ПО-ДЪЛГОТРАЕН ЦВЪТ

№	Наименование артикул КЛАСИК ПРОТЕКТОР ПЛЮС/ ПОКРИВНИ ПРИНАДЛЕЖНОСТИ	Разходна норма	Цена за	Брой в опаковка	Цвят/арт. №						ЦЕНА с ДДС	
					керемиден-червен	червено кафяв	тъмно кафяв	черен брилянт	гранит металик	мока металик	евро	лева
Керемиди фиксиран курс лв/евро - 1.95583												
1	КЛАСИК PROTECTOR PLUS 1/1	10 бр./м²	м²	252/палет	● 23313	● 23214	● 23210	● 24431	● 28766	● 28763	19,80	38,73
2	КЛАСИК PROTECTOR PLUS 1/2	1 бр.	1 бр.	160/палет	● 23314	● 23221	● 23217	● 24432	● 28882	● 28849	3,96	7,75
3	Вентилираща керемида PROTECTOR PLUS	16бр./10м²	1 бр.	24/палет	● 23315	● 23228	● 23224	● 24433	● 28768	● 28765	11,76	23,00
4	Прозрачна керемида	1 бр.	1 бр.	10/кашон	30016						15,36	30,04
Елементи за било												
5	Капак	2,5 бр./м	1 бр.	99/палет	● 25615	● 25614	● 25613	● 25638	● 28890	● 28857	6,84	13,38
6	Начален капак	1 бр.	1 бр.	50/палет	● 25618	● 25617	● 25616	● 25639	● 28788	● 28787	16,50	32,27
7	Капак тройник	1 бр.	1 бр.	40/палет	● 25631	● 25630	● 25619	● 25640	● 28960	● 28789	22,20	43,42
8	Капак четворник	1 бр.	1 бр.	1 бр.	● 28586	● 28585	● 28584	● 28583	● 28913	● 25857	32,70	63,96
9	Преграда за капаци - голяма	1 бр.	1 бр.	60/палет	● 28562	● 28561	● 28560	● 28559	● 28896	● 28863	26,40	51,63
10	Странична керемида - лява	3 бр./м	1 бр.	32/палет	● 24796	● 24798	● 25577	● 25559	● 24666	● 24668	12,90	25,23
11	Странична керемида - дясна	3 бр./м	1 бр.	32/палет	● 24797	● 24799	● 25578	● 25560	● 24667	● 24669	12,90	25,23
Сигурност на покрива												
12	Комплект стъпало Uni 40 поцинковано (2 бр. основи, 2 бр. държача, 1 бр. стъпало)	1 бр.	1 бр.		35915				35915		76,74	150,09
13	Комплект стъпало Uni 80 поцинковано (2 бр. основи, 2 бр. държача, 1 бр. стъпало)	1 бр.	1 бр.		35916				35916		92,04	180,01
14	Комплект стъпало Uni 40 боядисано (2 бр. основи, 2 бр. държача, 1 бр. стъпало)	1 бр.	1 бр.		35917	1) 35919	35919	35918	35918	35919	88,98	174,03
15	Комплект стъпало Uni 80 боядисано (2 бр. основи, 2 бр. държача, 1 бр. стъпало)	1 бр.	1 бр.		35920	1) 35922	35922	35921	35921	35922	104,34	204,07
16	Снегозадържаща решетка - елементи											
	а) керемида, основа за снегозадържаща решетка	1 бр.	1 бр.	10/кашон	30400	33935	30397	30402	30402	30397	39,90	78,04
	б) скоба за снегозадържаща решетка	1 бр.	1 бр.	10/кашон	30401	33939	30398	30399	30399	30398	11,70	22,88
	в) снегозадържаща решетка 3 м./0,20 м	1 бр./3 м стреха	1 бр.	10/опаковка	39898	39899	39896	39900	39900	39896	59,82	117,00
	г) свързващ кламер снегозадържаща решетка	1 бр.	1 бр.	50/опаковка	39913	39914	39911	39915	39915	39911	1,08	2,11
17	Универсален модул в комплект с керемида основа НОВО											
	а) Скоба за универсална основа			25/кашон			39903				6,18	12,09
	б) керемида универсална основа 1/1			10/кашон	46603	5) 46643	46600	4) 46601	4) 46601	46600	39,90	78,04
18	Капак за мълниезащита	1 бр.	1 бр.	33/палет	28553	28552	28551	28550	28898	28551	20,28	39,66
19	Керемида за мълниезащита	16бр.	1 бр.	26/палет	23328	23290	23291	28558	28899	23291	20,28	39,66
Вентилиране на покрива												
20	Комплект отдушник Дуровент Ø100				16070	16072	16074			16074	72,24	141,29
	а) керемида подложка Дуровент	1 бр.	1 бр.	10/кашон	33031	33922	33032	3) 38566	3) 38566	33032	28,56	55,86
	б) горна тръба DN 125	1 бр.	1 бр.	12/кашон	32513	33925	32514	3) 38583	3) 38583	32514	12,30	24,06
	в) капаче за отдушник Дуровент	1 бр.	1 бр.	10/кашон	32517	33929	32518	3) 38587	3) 38587	32518	5,88	11,50
	г) свързваща тръба Ø100	1 бр.	1 бр.	12/кашон	32516					32516	10,14	19,83
	д) свързващ маркуч DN 100	1 бр.	1 бр.	10/кашон	30026					30026	11,82	23,12
	е) гривна за отдушник Дуровент Ø100	1 бр.	1 бр.	64/кашон	33038					33038	3,54	6,92
21	Комплект отдушник Дуровент Ø125				16070	16072	16072			16074	75,66	147,98
	а) керемида подложка Дуровент	1 бр.	1 бр.	10/кашон	33031	33922	33922	3) 38566	3) 38566	33032	28,56	55,86
	б) горна тръба DN 125	1 бр.	1 бр.	12/кашон	32513	33925	33925	3) 38583	3) 38583	32514	12,30	24,06
	в) капаче за отдушник Дуровент	1 бр.	1 бр.	10/кашон	32517	33929	33929	3) 38587	3) 38587	32518	5,88	11,50
	г) свързваща тръба Ø125	1 бр.	1 бр.	12/кашон	33042					33042	10,74	21,01
	д) свързващ маркуч DN 125	1 бр.	1 бр.	10/кашон	32559					32559	14,16	27,69
	е) гривна за отдушник Дуровент Ø125	1 бр.	1 бр.	64/кашон	33039					33039	4,02	7,86
21/1	Комплект керемида за антена Дуровент				15995	15897	15896			15896	49,44	96,70
	а) керемида подложка Дуровент	1 бр.	1 бр.	10/кашон	33031	33922	33032	3) 38566	3) 38566	33032	28,56	55,86
	б) накрайник за антена Дуровент	1 бр.	1 бр.	10/кашон	33027	33926	33028	3) 38584	3) 38584	33028	20,88	40,84
21/2	Комплект керемида за отвеждане на отработени газове				12927	15259					49,44	96,70
	а) керемида подложка Дуровент	1 бр.	1 бр.	10/кашон	33031	33922	33032	3) 38566	3) 38566	33032	28,56	55,86
	б) приставка за отработени газове Ø116	1 бр.	1 бр.	10/кашон	32680	33927	32681	3) 38585	3) 38585	32681	20,88	40,84

Забележка: 1) кафяв; 2) червен; 3) гранит; 4) антрацит; 5) меден; 6) тъмно червен



ЗАСТРАХОВКА
НА ПОКРИВА
ЗА ОРИГИНАЛНА
СИСТЕМА
БРАМАК

БРАМАК ПРОТЕКТОР ПЛЮС

High-tech технология за качествено ново покритие

PROTECTOR®
PLUS

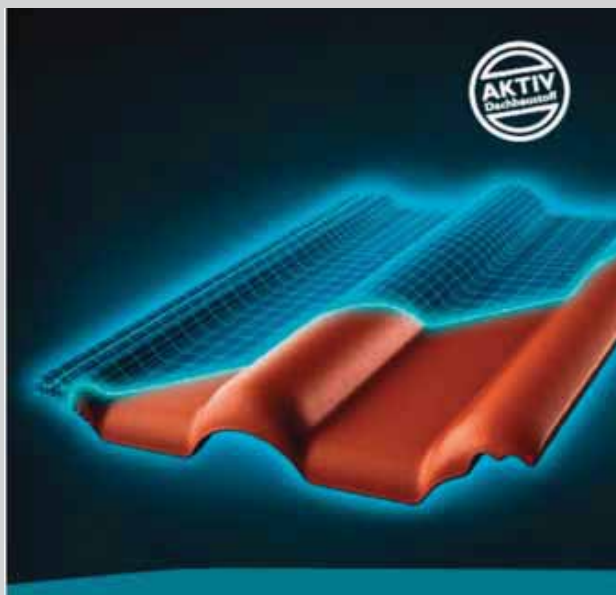

- Подобрена технология за качествено ново покритие
- Гладка и естетична повърхност със затворени микропори
- Повишена устойчивост срещу отлагане на замърсявания, мъх и растителност
- Повишена защита срещу екстремни въздействия на околната среда.
- Дълготрайно запазване на цвета.
- Технологията Протектор Плюс се прилага и при ръчните бетонови изделия – капази, тройници и др.

Многослойно, отблъскващо замърсяванията покритие

Специален, екструдирани фин бетон 0,6 - 1 мм

Бетоново тяло на керемидата

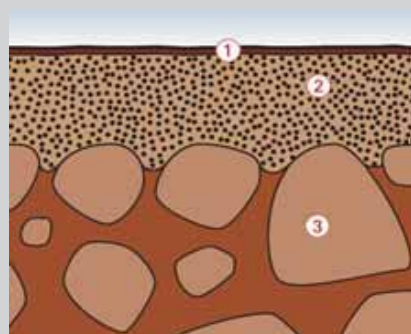

1. Повърхност

2. Допълнителен слой (фракция 0 – 0,4 мм)

3. Тяло на бетонови керемиди (фракция 0 – 4 мм.)



Вижте и нашия
продуктов каталог

BMI BRAMAC

КРАСОТА, ЕФИРНОСТ,
ГЛАДКОСТ, ВЕЧНОСТ!

**(P)ЕВОЛЮЦИЯ
В ПОКРИТИЕТО**

- ▶ ОЩЕ ПО-ГЛАДКА
И НЕЖНА ПОВЪРХНОСТ
- ▶ ОЩЕ ПО-КРАСИВА
И ЕСТЕТИЧНА
- ▶ ОЩЕ ПО-ЗАЩИТЕНА
ОТ ЗАМЪРСЯВАНИЯ
- ▶ ОЩЕ ПО-ДЪЛГОТРАЕН ЦВЯТ
ЗАВИНАГИ!

PROTECTOR®
PLUS

**-20% КЕРЕМИДИ
-10% ИЗБРАНИ АКСЕСОАРИ**

PROTECTOR
PLUS

30
ГОДИНИ
ГАРАНЦИЯ
НА КЕРЕМИДИТЕ

15
ГОДИНИ
ЗАСТРАХОВКА НА ПОКРИВА ЗА
ОРИГИНАЛНА БРАМАК СИСТЕМА

30
ГОДИНИ
СПЕЦИАЛНА ГАРАНЦИЯ
ЗА МРАЗУСТОЙЧИВОСТ

BMI BRAMAC



PART OF BVI GROUP

PROTECTOR®
PLUS

**ГРАНИТ
МЕТАЛИК**

ТОВА Е ЛИДЕРЪТ НА ЦВЕТОВЕТЕ!

30
ГОДИНИ
ГАРАНЦИЯ
НА КЕРЕМИДИТЕ



ГРАНИТ МЕТАЛИК

Врамас Протектор Плюс Гранит Металик съчетава най-доброто от света скатните покриви. Керемидите Врамас Протектор Плюс цвят Гранит Металик са комбинация от най-добрите свойства на бетона при покривните покрития.

- *Изключително гладка и атрактивна повърхност*
- *Изключителна здравина и дълготрайност*
- *Устойчивост на замръзване*
- *Без проблеми при силен вятър, обилен сняг или градушка*
- *Гладката повърхност увеличава защитата срещу отлагане на мъхове, лишеи и мръсотия и гарантира дълготрайното запазване на цвета.*



Това е лидерът на цветовете!

Врамас Протектор Плюс Гранит Металик има специално повърхностно интегрирани пигменти, които отразяват част от инфрачервената светлина и предпазва къщата от прегряване дори през най-горещите дни. Намаляват се температурата на повърхността на керемидите през летните месеци с до 15 ° C и температурата на таванския етаж с до 7 ° C, без използване на климатик.

Благодарение на нежния метален блясък на повърхността на **Врамас Протектор Плюс Гранит Металик**, покривът е изключително привлекателен и просто великолепен.



*Вижте и нашия
продуктов каталог*

0700 119 20

(на цената на един градски разговор)

www.bmigroup.com/bg
www.remontnapokriva.bg

BRAMAC

ИМАМЕ ГРИЖАТА ЗА ВАШИЯ ПОКРИВ!

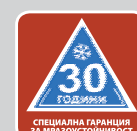
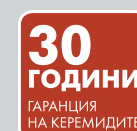



**PROTECTOR®
PLUS**

**30
ГОДИНИ**
ГАРАНЦИЯ
НА КЕРЕМИДИТЕ

**15
ГОДИНИ**
ЗАСТРАХОВКА НА ПОКРИВА ЗА
ОРИГИНАЛНА БРАМАК СИСТЕМА

**30
ГОДИНИ**
СПЕЦИАЛНА ГАРАНЦИЯ
ЗА МРАЗУСТОЙЧИВОСТ

bmigroup.com/bg

0700 119 20

BMI BRAMAC

Запознайте се с новия цвят на

**PROTECTOR®
PLUS**

BMI BRAMAC icoral ПРАЗНУВАМЕ 25 ГОДИНИ ЗАЕДНО!

ПРОТЕКТОР ПЛЮС МОКА МЕТАЛИК

КОПРИНЕНА НЕЖНОСТ, КРАСОТА,
ЕФИРНОСТ, ГЛАДКА И... "СЛАДКА"

- Още по-гладка повърхност
- МОКА! "Вкусният" цвят за вашия покрив
- Още по-красива и естетична
- Още по-дълготраен цвят

Опитайте новата МОКА МЕТАЛИК от Брамак!

Всички предпочитат МОКА МЕТАЛИК от Брамак заради закачливия му стил, красива естественост и луксозна дълбочина.

Не напразно думата „мока“ в превод означава „кафе“ (качествено арабско кафе), защото този елегантен нюанс на тъмно кафявото с прекрасните си металически отблясъци има изключителна мекота.

Тук няма място за изразени червени или червеникави отблясъци. Такова оцветяване на керемидата Протектор Плюс ще подчертае чертите на всеки покрив, като му придаде изразителност и стил.

Този цвят ще изглежда повече от добре на Вашия покрив.



Вижте и нашия
продуктов каталог

BMI BRAMAC

Брамак с гордост представя:

Класик NOVO

Ние, от Брамак се стремим да бъдем в крак с тенденциите и предпочитанията на клиентите си и имаме удоволствието да ви информираме, че доставяме на пазара ново, подобро покритие в различните цветове за модел Класик, с името **КЛАСИК NOVO**.

NOVO е покритие от последно, четвърто поколение. То е с удължена трайност и с допълнителна UV защита, което намалява рисковете от изсветляване на цвета. Дълготрайно запазва външния вид на керемидата и подобрява общата визия на покрива във времето. Това издига най-продавания ни модел на **ново/NOVO ниво**. **NOVO** се прилага за всички цветове на модела Класик.

Модели керемиди, специални изделия и покривни принадлежности

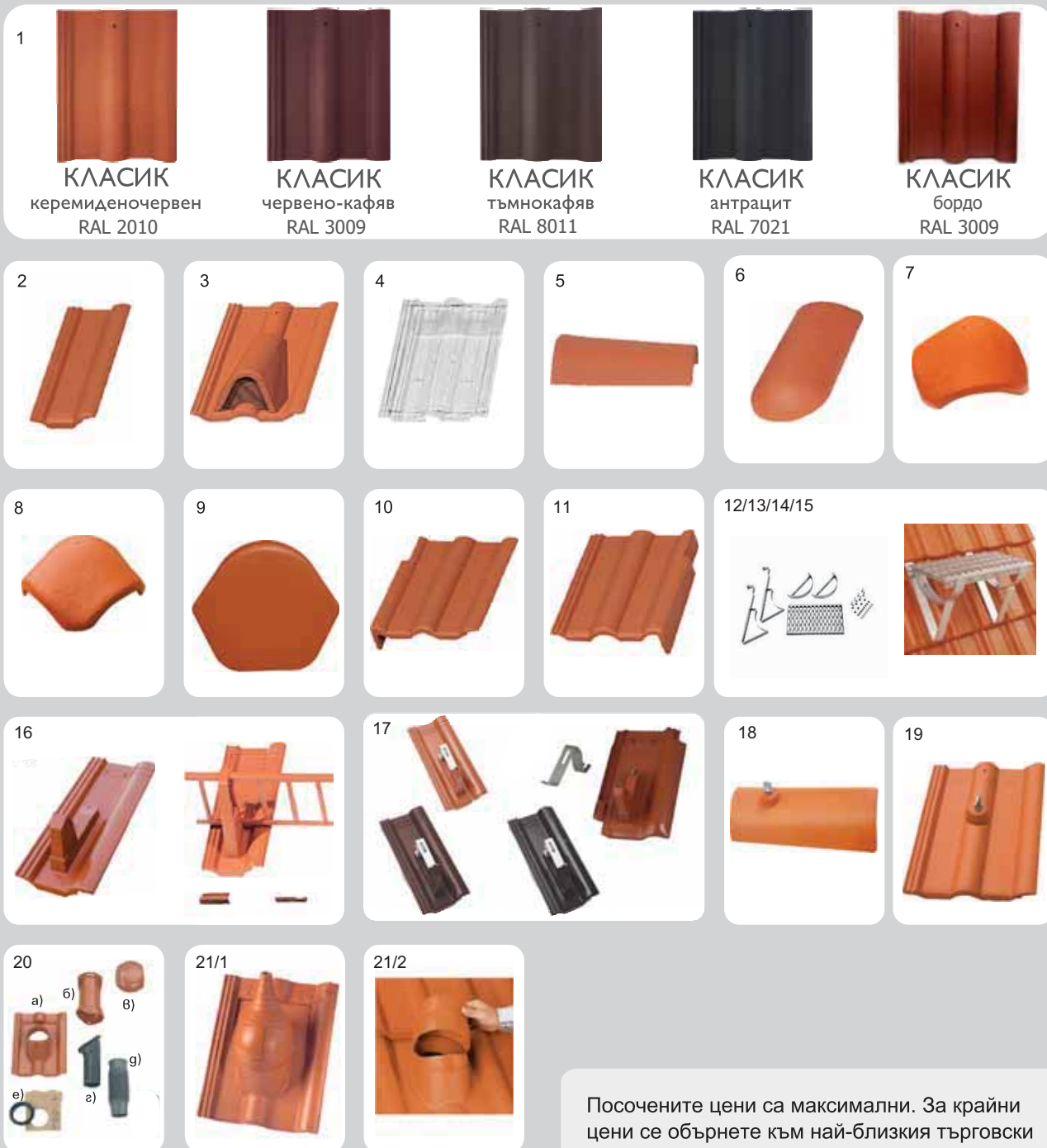

Посочените цени са максимални. За крайни цени се обърнете към най-близкия търговски обект или се обадете на тел. **07001 1920** (на цената на един градски разговор)

№	Наименование артикул КЛАСИК NOVO/ ПОКРИВНИ ПРИНАДЛЕЖНОСТИ	Разходна норма	Цена за	Брой в опаковка	Цвят / арт. №					ЦЕНА с ДДС	
					Керемидено-червен	Червено-кафяв	Тъмнокафяв	Антрацит	Бордо	евро	лева
Керемиди											
1	КЛАСИК NOVO 1/1	10 бр./м²	м²	252/палет	●24912	●24969	●24968	●24970	●25858	16,20	31,68
2	КЛАСИК NOVO 1/2	1 бр.	1 бр.	176/палет	●24913	●24972	●24971	●24973	●25859	2,28	4,46
3	Вентилираща керемида	16бр./10м²	1 бр.	24/палет	●24918	●24987	●24986	●24988	●26928	9,24	18,07
4	Прозрачна керемида		1 бр.	10/кашон	30016					15,36	30,04
Елементи за било											
5	Капак NOVO	2,5 бр./м	1 бр.	108/палет	●24916	●24981	●24980	●24982	●26929	3,84	7,51
6	Начален капак NOVO		1 бр.	50/палет	●24924	●25006	●25004	●25007	●26952	9,24	18,07
7	Капак тройник NOVO		1 бр.	40/палет	●24925	●25010	●25008	●25011	●26974	11,16	21,83
8	Капак четворник NOVO		1 бр.		●25603	●25604	●25605	●25606		19,20	37,55
9	Преграда за капаци - голяма	1 бр.	1 бр.	60/палет	●21708	●21707	●21701	●21709		19,20	37,55
10	Странична керемида - лява	3 бр./м	1 бр.	32/палет	●28441	●28442	●28443	●28444		9,12	17,84
	*Странична керемида - лява късо рамо	3 бр./м	1 бр.	32/палет		24975	24974			5,83	11,40
11	Странична керемида - дясна	3 бр./м	1 бр.	32/палет	●28445	●28446	●28447	●28448		9,12	17,84
	*Странична керемида - дясна късо рамо	3 бр./м	1 бр.	32/палет		24978	24977			5,83	11,40
Сигурност на покрива											
12	Комплект стъпало Uni 40 поцинковано (2 бр. основи, 2 бр. държача, 1 бр. стъпало)	1 бр.	1 бр.		35915					76,74	150,09
13	Комплект стъпало Uni 80 поцинковано (2 бр. основи, 2 бр. държача, 1 бр. стъпало)	1 бр.	1 бр.		35916					92,04	180,01
14	Комплект стъпало Uni 40 боядисано (2 бр. основи, 2 бр. държача, 1 бр. стъпало)	1 бр.	1 бр.		35917	1) 35919	35919	35918		88,98	174,03
15	Комплект стъпало Uni 80 боядисано (2 бр. основи, 2 бр. държача, 1 бр. стъпало)	1 бр.	1 бр.		35920	1) 35922	35922	35921		104,34	204,07
16	Снегозадържаща решетка - елементи										
	а) керемида, основа за снегозадържаща решетка		1 бр.	10/кашон	30400	33935	30397	30402		39,90	78,04
	б) скоба за снегозадържаща решетка		1 бр.	10/кашон	30401	33939	30398	30399		11,70	22,88
	в) снегозадържаща решетка 3 м./0,20 м	1бр./3 м стреха	1 бр.	10/опаковка	39898	39899	39896	39900		59,82	117,00
	г) свързващ кламер снегозадържаща решетка		1 бр.	50/опаковка	39913	39914	39911	39915		1,08	2,11
17	Универсален модул в комплект с керемида основа NOVO										
	а) Скоба за универсална основа			25/кашон	39903					6,18	12,09
	б) керемида универсална основа 1/1			10/кашон	46603	5) 46643	46600	46601	6) 46603	39,90	78,04
18	Капак за мълниезащита	1 бр.	1 бр.	33/палет	22160	22161	22162	22163		15,36	30,04
19	Керемида за мълниезащита	1бр.	1 бр.	26/палет	22475	22476	22477	22478		15,36	30,04
Вентилиране на покрива											
20	Комплект отдушник Дуровент Ø100				16070	16072	16074			72,24	141,29
	а) керемида подложка Дуровент	1 бр.	1 бр.	10/кашон	33031	33922	33032	3)38566		28,56	55,86
	б) горна тръба DN 125	1 бр.	1 бр.	12/кашон	32513	33925	32514	3)38583		12,30	24,06
	в) капаче за отдушник Дуровент	1 бр.	1 бр.	10/кашон	32517	33929	32518	3)38587		5,88	11,50
	г) свързваща тръба Ø100	1 бр.	1 бр.	12/кашон	32516					10,14	19,83
	д) свързващ маркуч DN 100	1 бр.	1 бр.	10/кашон	30026					11,82	23,12
	е) гривна за отдушник Дуровент Ø100	1 бр.	1 бр.	64/кашон	33038					3,54	6,92
21	Комплект отдушник Дуровент Ø125				16070	16072	16074			75,66	147,98
	а) керемида подложка Дуровент	1 бр.	1 бр.	10/кашон	33031	33922	33032	3)38566		28,56	55,86
	б) горна тръба DN 125	1 бр.	1 бр.	12/кашон	32513	33925	32514	3)38583		12,30	24,06
	в) капаче за отдушник Дуровент	1 бр.	1 бр.	10/кашон	32517	33929	32518	3)38587		5,88	11,50
	г) свързваща тръба Ø125	1 бр.	1 бр.	12/кашон	33042					10,74	21,01
	д) свързващ маркуч DN 125	1 бр.	1 бр.	10/кашон	32559					14,16	27,69
	е) гривна за отдушник Дуровент Ø125	1 бр.	1 бр.	64/кашон	33039					4,02	7,86
21/1	Комплект керемида за антена Дуровент				15895	15897	15896			49,44	96,70
	а) керемида подложка Дуровент	1 бр.	1 бр.	10/кашон	33031	33922	33032	3)38566		28,56	55,86
	б) накрайник за антена Дуровент	1 бр.	1 бр.	10/кашон	33027	33926	33028	3)38584		20,88	40,84
21/2	Комплект керемида за отвеждане на отработени газове				12927	15259				49,44	96,70
	а) керемида подложка Дуровент	1 бр.	1 бр.	10/кашон	33031	33922	33032	3)38566		28,56	55,86
	б) приставка за отработени газове Ø116	1 бр.	1 бр.	10/кашон	32680	33927	32681	3)38585		20,88	40,84

Забележка: 1) кафяв; 2) червен; 3) гранит; 4) антрацит; 5) меден; 6) тъмно червен



ЗАСТРАХОВКА НА ПОКРИВА ЗА ОРИГИНАЛНА СИСТЕМА БРАМАК

Натура Плюс

Моделни керемиди, специални изделия и покривни принадлежности



Посочените цени са максимални. За крайни цени се обърнете към най-близкия търговски обект или се обадете на тел. **070011920** (на цената на един градски разговор)

№	Наименование артикул- НАТУРА ПЛЮС / ПОКРИВНИ ПРИНАДЛЕЖНОСТИ	Разходна норма	Цена за	Брой в опаковка	Цвят / арт. №		ЦЕНА с ДДС	
					Червен	Кафяв	евро	лева

фиксиран курс
лв/евро - 1.95583

Керемиди

1	Натура Плюс1/1	10 бр./м ²	м ²	252/палет	● 25670	● 24622	15,00	29,34
2	Натура Плюс 1/2		1 бр.	176/палет	● 25671	● 24623	2,04	3,99
3	Вентилираща керемида	1бр./10м ²	1 бр.	24/палет	● 25672	● 24625	6,78	13,26
4	Прозрачна керемида		1 бр.	10/кашон	30016		15,36	30,04

Елементи на било

5	Капак	2,5 бр./м	1 бр.	108/палет	● 25675	● 24624	3,84	7,51
6	Начален капак		1 бр.	50/палет	● 25676	● 24629	8,40	16,43
7	Капак тройник		1 бр.	40/палет	● 25677	● 24630	10,20	19,95

Сигурност на покрива

8	Комплект стъпало Uni 40 поцинковано (2 бр. основи, 2 бр. държача, 1 бр. стъпало)	1 бр.	1 бр.		35915		76,74	150,09
9	Комплект стъпало Uni 80 поцинковано (2 бр. основи, 2 бр. държача, 1 бр. стъпало)	1 бр.	1 бр.		35916		92,04	180,01
10	Комплект стъпало Uni 40 боядисано (2 бр. основи, 2 бр. държача, 1 бр. стъпало)	1 бр.	1 бр.		35917	35919	88,98	174,03
11	Комплект стъпало Uni 80 боядисано (2 бр. основи, 2 бр. държача, 1 бр. стъпало)	1 бр.	1 бр.		35920	35922	104,34	204,07

Вентилиране на покрива

12	Комплект отдушник Дуровент Ø100				16070	16074	72,24	141,29
	а) керемида подложка Дуровент	1 бр.	1 бр.	10/кашон	33031	33032	28,56	55,86
	б) горна тръба DN 125	1 бр.	1 бр.	12/кашон	32513	32514	12,30	24,06
	в) капаче за отдушник Дуровент	1 бр.	1 бр.	10/кашон	32517	32518	5,88	11,50
	г) свързваща тръба Ø100	1 бр.	1 бр.	12/кашон	32516		10,14	19,83
	д) свързващ маркуч DN 100	1 бр.	1 бр.	10/кашон	30026		11,82	23,12
	е) гривна за отдушник Дуровент Ø100	1 бр.	1 бр.	64/кашон	33038		3,54	6,92
12	Комплект отдушник Дуровент Ø125				16070	16072	75,66	147,98
	а) керемида подложка Дуровент	1 бр.	1 бр.	10/кашон	33031	33032	28,56	55,86
	б) горна тръба DN 125	1 бр.	1 бр.	12/кашон	32513	32514	12,30	24,06
	в) капаче за отдушник Дуровент	1 бр.	1 бр.	10/кашон	32517	32518	5,88	11,50
	г) свързваща тръба Ø125	1 бр.	1 бр.	12/кашон	33042		10,74	21,01
	д) свързващ маркуч DN 125	1 бр.	1 бр.	10/кашон	32559		14,16	27,69
	е) гривна за отдушник Дуровент Ø125	1 бр.	1 бр.	64/кашон	33039		4,02	7,86
12/1	Комплект керемида за антена Дуровент		1 бр.		15895	15896	49,44	96,70
	а) керемида подложка Дуровент	1 бр.	1 бр.	10/кашон	33031	33032	28,56	55,86
	б) накрайник за антена Дуровент	1 бр.	1 бр.	10/кашон	33027	33028	20,88	40,84
12/2	Комплект керемида за отвеждане на отработени газове				12927		49,44	96,70
	а) керемида подложка Дуровент	1 бр.	1 бр.	10/кашон	33031	33032	28,56	55,86
	б) приставка за отработени газове Ø116	1 бр.	1 бр.	10/кашон	32680	32681	20,88	40,84

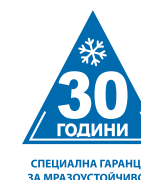

ЗАСТРАХОВКА
НА ПОКРИВА
ЗА ОРИГИНАЛНА
СИСТЕМА
БРАМАК

ИКОНОМИК

Модели керемиди, специални изделия и покривни принадлежности



Посочените цени са максимални. За крайни цени се обърнете към най-близкия търговски обект или се обадете на тел. **070011920** (на цената на един градски разговор)

№	Наименование артикул - ИКОНОМИК/ ПОКРИВНИ ПРИНАДЛЕЖНОСТИ	Разходна норма	Цена за	Брой в опаковка	Цвят / арт. №		Цена евро ДДС 03.02.2025		Цена лв. с ДДС 03.02.2025	
					Червен	Сив	Червен	Сив	Червен	Сив
фиксиран курс лв/евро - 1.95583										
Керемиди										
1	Икономик 1/1	10 бр./м ²	м ²	252/палет	● 22980	● 22981	12,60	10,20	24,64	19,95
2	Икономик 1/2		1 бр.	176/палет	● 22982	● 22983	2,04	1,38	3,99	2,70
3	Вентилираща керемида	16бр./10м ²	1 бр.	24/палет	● 22986	● 22987	6,48	6,18	12,67	12,09
4	Прозрачна керемида		1 бр.	10/кашон	30016		15,36		30,04	
Елементи за било										
5	Капак	2,5 бр./м	1 бр.	108/палет	● 22984	● 22985	3,00	2,52	5,86	4,93
6	Начален капак		1 бр.	50/палет	● 22990	● 22991	7,50	6,30	14,66	12,32
7	Капак тройник		1 бр.	40/палет	● 22992	● 22993	9,30	7,98	18,18	15,61
Сигурност на покрива										
8	Комплект стъпало Uni 40 поцинковано (2 бр. основи, 2 бр. държача, 1 бр. стъпало)	1 бр.	1 бр.		35915		76,74		150,09	
9	Комплект стъпало Uni 80 поцинковано (2 бр. основи, 2 бр. държача, 1 бр. стъпало)	1 бр.	1 бр.		35916		92,04		180,01	
Вентилиране на покрива										
10	Комплект отдушник Дуровент Ø100				16070		72,24		141,29	
	а) керемида подложка Дуровент	1 бр.	1 бр.	5/кашон	33031		28,56		55,86	
	б) горна тръба за отдушник DN 125	1 бр.	1 бр.	12/кашон	32513		12,30		24,06	
	в) капаче за отдушник Дуровент	1 бр.	1 бр.	10/кашон	32517		5,88		11,50	
	г) свързваща тръба Ø100	1 бр.	1 бр.	12/кашон	32516		10,14		19,83	
	д) свързващ маркуч DN 100	1 бр.	1 бр.	10/кашон	30026		11,82		23,12	
	е) гривна за отдушник Дуровент Ø100	1 бр.	1 бр.	64/кашон	33038		3,54		6,92	
10	Комплект отдушник Дуровент Ø125				16070		75,66		147,98	
	а) керемида подложка Дуровент	1 бр.	1 бр.	10/кашон	33031		28,56		55,86	
	б) горна тръба DN 125	1 бр.	1 бр.	12/кашон	32513		12,30		24,06	
	в) капаче за отдушник Дуровент	1 бр.	1 бр.	10/кашон	32517		5,88		11,50	
	г) свързваща тръба Ø125	1 бр.	1 бр.	12/кашон	33042		10,74		21,01	
	д) свързващ маркуч DN 125	1 бр.	1 бр.	10/кашон	32559		14,16		27,69	
	е) гривна за отдушник Дуровент Ø125	1 бр.	1 бр.	64/кашон	33039		4,02		7,86	
10/1	Комплект керемида за антена Дуровент			1 бр.	15895		49,44		96,70	
	а) керемида подложка Дуровент	1 бр.	1 бр.	10/кашон	33031		28,56		55,86	
	б) накрайник за антена Дуровент	1 бр.	1 бр.	10/кашон	33027		20,88		40,84	
10/2	Комплект керемида за отвеждане на отработени газове				12927		49,44		96,70	
	а) керемида подложка Дуровент	1 бр.	1 бр.	10/кашон	33031		28,56		55,86	
	б) приставка за отработени газове Ø116	1 бр.	1 бр.	10/кашон	32680		20,88		40,84	

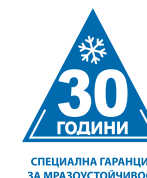

ЗАСТРАХОВКА
НА ПОКРИВА
ЗА ОРИГИНАЛНА
СИСТЕМА
БРАМАК

Тектура PROTECTOR® вече е TeXtura

Моделни керемиди, специални изделия и покривни принадлежности

ПО ЗАЯВКА



Посочените цени са максимални. За крайни цени се обърнете към най-близкия търговски обект или се обадете на тел. 070011920 (на цената на един градски разговор)

№	Наименование артикул - TeXtura	Разходна норма	Цена за	Брой в опаковка	Цвят / арт. №		ЦЕНА с ДДС	
					Антик	евро	лева	
Керемиди								
1	TeXtura 1/1	10 бр./м ²	м ²	168 бр./палет	● 70053	28,80	56,33	
2	TeXtura 1/2			1 бр.	● 70054	3,60	7,04	
3	Вентилираща керемида	1бр./10м ²	1 бр.		● 70055	19,50	38,14	
Елементи за било								
4	Капак	2,5 бр./м	1 бр.		● 20141	4,44	8,68	
5	Начален капак		1 бр.		¹⁾ ● 20164	12,00	23,46	
6	Преграда за капаци - голяма	1 бр.	1 бр.	60/палет	21930 антик	19,20	25,11	
7	Капак тройник		1 бр.		¹⁾ ● 20166	12,84	37,55	
8	Капак четворник		1 бр.		22915	19,20	37,55	
Вентилиране на покрива								
9	Комплект отдушник Дуровент Ø100					76,86	150,33	
	а) керемида подложка Дуровент 125 Tectura	1 бр.	1 бр.	10/кашон	¹⁾ 35716	33,18	64,89	
	б) горна тръба DN 125	1 бр.	1 бр.	12/кашон	¹⁾ 32514	12,30	24,06	
	в) капаче за отдушник Дуровент	1 бр.	1 бр.	10/кашон	¹⁾ 32518	5,88	11,50	
	г) свързваща тръба Ø100	1 бр.	1 бр.	12/кашон	32516	10,14	19,83	
	д) свързващ маркуч DN 100	1 бр.	1 бр.	10/кашон	30026	11,82	23,12	
	е) гривна за отдушник Дуровент Ø100	1 бр.	1 бр.	64/кашон	33038	3,54	6,92	
10	Комплект отдушник Дуровент Ø125					80,28	157,01	
	а) керемида подложка Дуровент 125 Tectura	1 бр.	1 бр.	10/кашон	¹⁾ 35716	33,18	64,89	
	б) горна тръба DN 125	1 бр.	1 бр.	12/кашон	¹⁾ 32514	12,30	24,06	
	в) капаче за отдушник Дуровент	1 бр.	1 бр.	10/кашон	¹⁾ 32518	5,88	11,50	
	г) свързваща тръба Ø125	1 бр.	1 бр.	12/кашон	33042	10,74	21,01	
	д) свързващ маркуч DN 125	1 бр.	1 бр.	10/кашон	32559	14,16	27,69	
	е) гривна за отдушник Дуровент Ø125	1 бр.	1 бр.	64/кашон	33039	4,02	7,86	
10/1	Комплект керемиди за антена Дуровент					54,06	105,73	
	а) керемиди подложка Дуровент 125 Tectura	1 бр.	1 бр.	10/кашон	¹⁾ 35716	33,18	64,89	
	б) накрайник за антена Дуровент	1 бр.	1 бр.	10/кашон	¹⁾ 33028	20,88	40,84	
10/2	Комплект керемиди за отвеждане на отработени газове					54,06	105,73	
	а) керемиди подложка Дуровент 125 Tectura	1 бр.	1 бр.	10/кашон	¹⁾ 35716	33,18	64,89	
	б) приставка за отработени газове Ø116	1 бр.	1 бр.	10/кашон	¹⁾ 32681	20,88	40,84	
11	Комплект стъпало Uni 40 поцинковано (2 бр. основи, 2 бр. държача, 1 бр. стъпало)	1 бр.	1 бр.		35915	76,74	150,09	
12	Комплект стъпало Uni 80 поцинковано (2 бр. основи, 2 бр. държача, 1 бр. стъпало)	1 бр.	1 бр.		35916	92,04	180,01	
13	Комплект стъпало Uni 40 боядисано (2 бр. основи, 2 бр. държача, 1 бр. стъпало)	1 бр.	1 бр.		¹⁾ 35919	88,98	174,03	
14	Комплект стъпало Uni 80 боядисано (2 бр. основи, 2 бр. държача, 1 бр. стъпало)	1 бр.	1 бр.		¹⁾ 35922	104,34	204,07	

фиксиран курс лв/евро - 1.95583

ВАЖНО! Доставка се извършва до три седмици след направена заявка

Забележка: 1) кафяв

ВАЖНО!!! Вносните керемиди и аксесоарите към тях ще се предлагат само по конкретно запитване



ЗАСТРАХОВКА НА ПОКРИВА ЗА ОРИГИНАЛНА СИСТЕМА БРАМАК

Ревива PROTECTOR® вече е Viva

Моделни керемиди, специални изделия и покривни принадлежности

ПО ЗАЯВКА

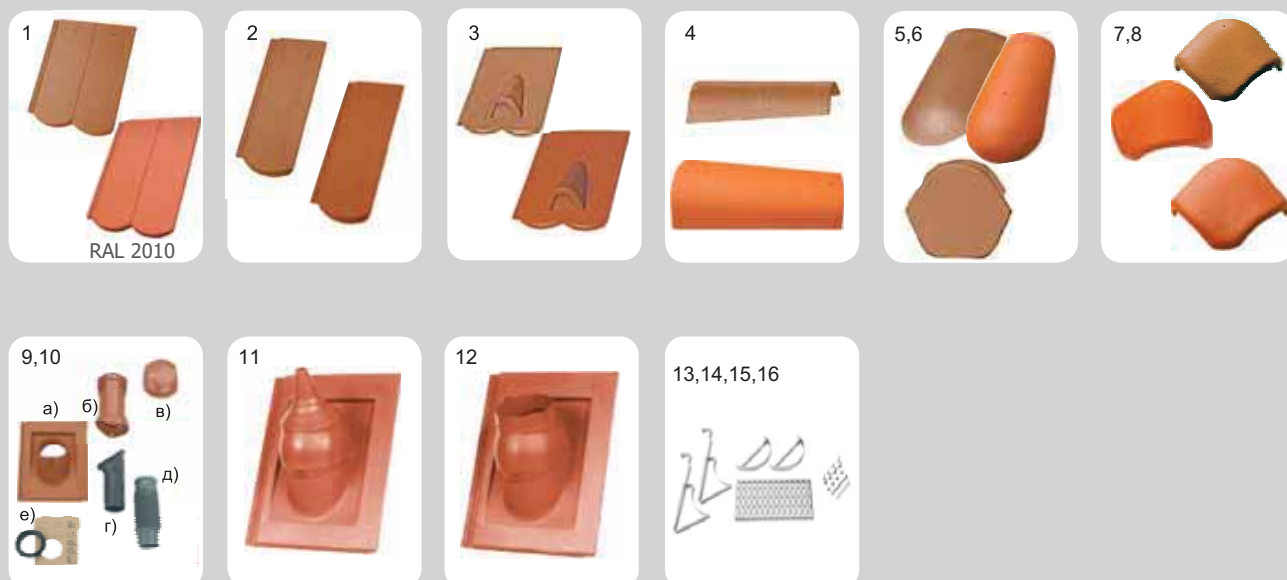

Посочените цени са максимални. За крайни цени се обърнете към най-близкия търговски обект или се обадете на тел. 070011920 (на цената на един градски разговор)

№	Наименование артикул - Viva	Разходна норма	Цена за	Брой в опаковка	Цвят / арт. №		ЦЕНА с ДДС	
					Антик	червена NOVO	евро	лева

фиксиран курс лв/евро - 1.95583

Керемиди

1	Viva 1/1	10 бр./м ²	м ²	168 бр./палет	● 70056	● 70068	28,80	56,33
2	Viva 1/2		1 бр.		● 70057	● 70071	3,72	7,28
3	Вентилираща керемида	1бр./10м ²	1 бр.		● 70058	● 70074	19,50	38,14

Специални керемиди и елементи за било

4	Капак	2,5 бр./м	1 бр.		¹⁾ ● 20141	²⁾ ● 24916	¹⁾ 4,44 ²⁾ 3,82	¹⁾ 8,68 ²⁾ 7,47
5	Начален капак		1 бр.		¹⁾ ● 20164	²⁾ ● 24924	¹⁾ 12,00 ²⁾ 9,24	¹⁾ 23,47 ²⁾ 18,07
6	Преграда за капаци - голяма	1 бр.	1 бр.	60/палет	21930 антик	● 20345	19,20	37,55
7	Капак тройник		1 бр.		¹⁾ ● 20166	²⁾ ● 24925	¹⁾ 12,84 ²⁾ 11,60	¹⁾ 25,11 ²⁾ 22,69
8	Капак четворник		1 бр.		● 22915	● 25603	19,20	37,55

Вентилиране на покрива

9	Комплект отдушник Дуровент Ø100						76,86	150,33
	а) керемида подложка Дуровент 125 Reviva	1 бр.	1 бр.	10/кашон	²⁾ 35040	¹⁾ 34790	33,18	64,89
	б) горна тръба DN 125	1 бр.	1 бр.	12/кашон	²⁾ 32514	¹⁾ 32513	12,30	24,06
	в) капаче за отдушник Дуровент	1 бр.	1 бр.	10/кашон	²⁾ 32518	¹⁾ 32517	5,88	11,50
	г) свързваща тръба Ø100	1 бр.	1 бр.	12/кашон	32516		10,14	19,83
	д) свързващ маркуч DN 100	1 бр.	1 бр.	10/кашон	30026		11,82	23,12
	е) гривна за отдушник Дуровент Ø100	1 бр.	1 бр.	64/кашон	33038		3,54	6,92
10	Комплект отдушник Дуровент Ø125						80,28	157,01
	а) керемида подложка Дуровент 125 Reviva	1 бр.	1 бр.	10/кашон	²⁾ 35040	¹⁾ 34790	33,18	64,89
	б) горна тръба DN 125	1 бр.	1 бр.	12/кашон	²⁾ 32514	¹⁾ 32513	12,30	24,06
	в) капаче за отдушник Дуровент	1 бр.	1 бр.	10/кашон	²⁾ 32518	¹⁾ 32517	5,88	11,50
	г) свързваща тръба Ø125	1 бр.	1 бр.	12/кашон	33042		10,74	21,01
	д) свързващ маркуч DN 125	1 бр.	1 бр.	10/кашон	32559		14,16	27,69
	е) гривна за отдушник Дуровент Ø125	1 бр.	1 бр.	64/кашон	33039		4,02	7,86
11	Комплект керемиди за антена Дуровент						54,06	105,73
	а) керемиди подложка Дуровент 125 Tectura	1 бр.	1 бр.	10/кашон	²⁾ 35040	¹⁾ 34790	33,18	64,89
	б) накрайник за антена Дуровент	1 бр.	1 бр.	10/кашон	²⁾ 33028	¹⁾ 38584	20,88	40,84
12	Комплект керемиди за отвеждане на отработени газове						54,06	105,73
	а) керемиди подложка Дуровент 125 Tectura	1 бр.	1 бр.	10/кашон	²⁾ 35040	¹⁾ 34790	33,18	64,89
	б) приставка за отработени газове Ø116	1 бр.	1 бр.	10/кашон	²⁾ 32681	¹⁾ 32680	20,88	40,84
13	Комплект стъпало Uпi 40 поцинковано (2 бр. основи, 2 бр. държача, 1 бр. стъпало)	1 бр.	1 бр.		35915		76,74	150,09
14	Комплект стъпало Uпi 80 поцинковано (2 бр. основи, 2 бр. държача, 1 бр. стъпало)	1 бр.	1 бр.		35916		92,04	180,01
15	Комплект стъпало Uпi 40 боядисано (2 бр. основи, 2 бр. държача, 1 бр. стъпало)	1 бр.	1 бр.		¹⁾ 35919	37077	88,98	174,03
16	Комплект стъпало Uпi 80 боядисано (2 бр. основи, 2 бр. държача, 1 бр. стъпало)	1 бр.	1 бр.		¹⁾ 35922	37078	104,34	204,07

ВАЖНО! Доставка се извършва до три седмици след направена заявка

Забележка: 1) кафяв; 2) червен

ВАЖНО!!! Вносите керемиди и аксесоарите към тях ще се предлагат само по конкретно запитване

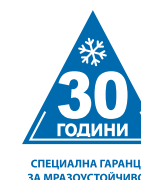

ЗАСТРАХОВКА НА ПОКРИВА ЗА ОРИГИНАЛНА СИСТЕМА БРАМАК

Тегалит STAR IRR

Модели керемиди, специални изделия и покривни принадлежности



ПО ЗАЯВКА

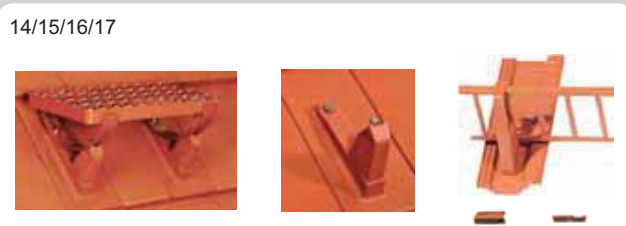

Производството на повърхност **STAR** е огромна крачка в бъдещето. Тези керемиди се отличават с пълна гама от интелигентни и иновативни функции – по-висока устойчивост срещу градушка и по-добра защита от натрупване на плесен, гъби и мухъл. Отразяват инфрачервените лъчи, което от своя страна води до намаляване на температурата под покрива и предпазва от жегите през летния сезон, както и намалява разхода на енергия за климатизация. Всяка от тези функции свързани със защитата и предпазването сами по себе са нещо стандартно, но взети заедно са нещо забележително и превръщат керемидата с повърхност **STAR** в материал, насочен към бъдещето, който определя критериите в областта на покривните покрития.

STAR - БЪДЕЩЕТО В ТЕХНОЛОГИЯТА НА ПРОИЗВОДСТВОТО НА БЕТОНОВИ КЕРЕМИДИ

Посочените цени са максимални. За крайни цени се обърнете към най-близкия търговски обект или се обадете на тел. **070011920** (на цената на един градски разговор)

30 ГОДИНИ
ГАРАНЦИЯ
НА
КЕРЕМИДИТЕ

ЗАСТРАХОВКА
НА ПОКРИВА
ЗА ОРИГИНАЛНА
СИСТЕМА
БРАМАК

№	Наименование артикул ТЕГАЛИТ STAR IRR	Разходна норма	Цена за м ²	Брой в опаковка	Цвят/арт. №			ЦЕНА с ДДС	
					теракота	гранит металик	цинково сиво *	евро	лева

Керемиди

1	ТЕГАЛИТ STAR IRR 1/1	10 бр./м ²	м ²	180 бр./палет	● 28914	● 28937	● 27384	34,20	66,89
2	ТЕГАЛИТ STAR IRR 1/2			1 бр. 120 бр./палет	● 28915	● 28938	● 28058	3,54	6,92
3	Вентилираща керемида	1бр./10м ²	1 бр.	32 бр./палет	● 28925	● 28948	● 28066	17,22	33,68

фиксиран курс
лв/евро - 1.95583

Елементи за било

4	Капак	2,5 бр./м	1 бр.		28824	28890	28072	6,84	13,38
5	Начален капак		1 бр.		28825	28891	28075	20,10	39,31
6	Преграда за капаци - голяма	1 бр.	1 бр.	60/палет	28830	28896	28074	26,40	51,63
7	Капак тройник		1 бр.		28826	28892	28073	25,08	49,05
8	Капак четворник		1 бр.		28846	28912	28077	54.60/*64.44	106.79/*126.03
9	Странична керемида - лява	3 бр./м	1 бр.		28916	28939	28059	11,52	22,53
10	Странична керемида - дясна	3 бр./м	1 бр.		28917	28940	28060	11,52	22,53
11	Странична 1/2 керемида лява		1 бр.		28918	28941	28061	11,22	21,94
12	Странична 1/2 керемида дясна	3 бр./м	1 бр.		28919	28942	28062	11,22	21,94

Вентилиране на покрива

13	Комплект отдушник Дуровент Ø100				16104	17015		76,86	150,33
	а) керемида подложка Дуровент 125 Tegalit	1 бр.	1 бр.	10/кашон	33700	38568	33702	33,18	64,89
	б) горна тръба DN 125	1 бр.	1 бр.	12/кашон	32513	38583	33213	12,30	24,06
	в) капаче за отдушник Дуровент	1 бр.	1 бр.	10/кашон	32517	38587	33211	5,88	11,50
	г) свързваща тръба Ø100	1 бр.	1 бр.	12/кашон			32516	10,14	19,83
	д) свързващ маркуч DN 100	1 бр.	1 бр.	10/кашон			30026	11,82	23,12
	е) гривна за отдушник Дуровент Ø100	1 бр.	1 бр.	64/кашон			33038	3,54	6,92
13	Комплект отдушник Дуровент Ø125				16105	17016		80,28	157,01
	а) керемида подложка Дуровент 125 Tegalit	1 бр.	1 бр.	10/кашон	33700	38568	33702	33,18	64,89
	б) горна тръба DN 125	1 бр.	1 бр.	12/кашон	32513	38583	33213	12,30	24,06
	в) капаче за отдушник Дуровент	1 бр.	1 бр.	10/кашон	32517	38587	33211	5,88	11,50
	г) свързваща тръба Ø125	1 бр.	1 бр.	12/кашон			33042	10,74	21,01
	д) свързващ маркуч DN 125	1 бр.	1 бр.	10/кашон			32559	14,16	27,69
	е) гривна за отдушник Дуровент Ø125	1 бр.	1 бр.	64/кашон			33039	4,02	7,86
13/1	Комплект керемида за антена Дуровент		1 бр.		46201	46205		54,06	105,73
	а) керемида подложка Дуровент 125 Tegalit	1 бр.	1 бр.	10/кашон	33700	38568	33702	33,18	64,89
	б) накрайник за антена Дуровент	1 бр.	1 бр.	10/кашон	33030	38584	33030	20,88	40,84
13/2	Комплект керемида за отвеждане на отработени газове				15111	17034		54,06	105,73
	а) керемида подложка Дуровент 125 Tegalit	1 бр.	1 бр.	10/кашон	33700	38568	33702	33,18	64,89
	б) приставка за отработени газове Ø116	1 бр.	1 бр.	10/кашон	33273	38585	33273	20,88	40,84
14	Стъпало двойно, комплект							213.06/*243.66	416.71/*476.56
	а) керемида универсална основа 1/2	2 бр.	1 бр.	10/кашон	33706	33707	33708	39.90/*55.20	78.04/*107.96
	б) стъпало двойно 0,25 м/0,88 м	1 бр.	1 бр.	150/палет	30186	32030	31976	104,34	204,07
	в) държач стъпало	2 бр.	1 бр.	50/кашон	30101	32032	31974	14,46	28,28
15	Стъпало единично, комплект							171.66/*202.26	335.74/*395.59
	а) керемида универсална основа 1/2	2 бр.		10/кашон	33706	33707	33708	39.90/*55.20	78.04/*107.96
	б) стъпало единично 0,25 м/0,41 м	1 бр.	1 бр.	250/палет	30096	32031	31975	62,94	123,10
	в) държач стъпало	2 бр.	1 бр.	50/кашон	30101	32032	31974	14,46	28,28
16	Универсален модул в комплект с керемида основа							43.02/*61.38	84.14/*120.06
	а) Скоба за универсална основа			25/кашон		39903	39903	6,18	12,09
	б) керемида универсална основа 1/2			10/кашон	33706	33707	33708	36.84/*55.20	72.05/*107.96
17	Снегозадържаща решетка - елементи								
	а) керемида, основа за снегозадържаща решетка 1/2		1 бр.	10/кашон	33703	33704	33705	35.28/*50.94	69.00/*99.63
	б) скоба за снегозадържаща решетка		1 бр.	10/кашон	30401	30399	31969	11,70	22,88
	в) снегозадържаща решетка 3 м./0,20 м	1бр./3 м стреха	1 бр.	10/опаковка	39898	39900	39897	59,82	117,00
	г) свързващ кламер снегозадържаща решетка		1 бр.	50/опаковка	39913	39915	39912	1,08	2,11

ВАЖНО! Доставка се извършва до три седмици след направена заявка

* цената е за цинково сиво

ВАЖНО!!! Вносите керемиди и аксесоарите към тях ще се предлагат само по конкретно запитване

30 ГОДИНИ
ГАРАНЦИЯ
НА
КЕРЕМИДИТЕ

ЗАСТРАХОВКА
НА ПОКРИВА
ЗА ОРИГИНАЛНА
СИСТЕМА
БРАМАК

АДРИА МОНТАНО АДРИА УМБРА

Моделни керемиди, специални изделия и покривни принадлежности



30 ГОДИНИ
ГАРАНЦИЯ
НА
КЕРЕМИДИТЕ

30 ГОДИНИ
СПЕЦИАЛНА ГАРАНЦИЯ
ЗА ИРАЗОУСТОЙЧИВОСТ

15 ГОДИНИ
КОМПАНИИТЕ ЗА
ПОКРИВНИ СИСТЕМИ
ИЗПЪЛНЯВАТ
ОБЯЗАНОСТИТЕ

ЗАСТРАХОВКА
НА ПОКРИВА
ЗА ОРИГИНАЛНА
СИСТЕМА
БРАМАК

Посочените цени са максимални. За крайни цени се обърнете към най-близкия търговски обект или се обадете на тел. **070011920** (на цената на един градски разговор)

№	Наименование артикул АДРИА УМБРА/МОНТАНО	Разходна норма	Цена за	Брой в опаковка	Цвят/арт. №		ЦЕНА с ДДС	
					Адриа умбра	Адриа монтано	евро	лева
Керемиди								
1	АДРИА 1/1	10 бр./м ²	м ²	240/палет	25622	24748	25,80	50,46
2	АДРИА1/2	1 бр.	1 бр.	160/палет	25623	24751	2,46	4,81
3	Вентилираща керемида	16бр./10м ²	1 бр.	24/палет	25626	24752	15,30	29,92
Елементи за било								
4	Капак	2,5 бр./м	1 бр.	108/палет	25628	22715	4,32	8,45
5	Начален капак		1 бр.	50/палет	22660	22718	16,26	31,80
6	Капак тройник		1 бр.	40/палет	21788	22710	20,88	40,84
7	Странична керемида - лява	3 бр./м	1 бр.	32/палет	25624	24749	11,52	22,53
8	Странична керемида - дясна	3 бр./м	1 бр.		25625	24750	11,52	22,53
Сигурност на покрива								
9	Снегозадържаща кука	по схема	1 бр.	100/кашон	35160 кафява		1,38	2,70
Вентилиране на покрива								
10	Комплект отдушник Дуровент Ø100				16112		76,86	150,33
	а) керемида подложка Дуровент 125	1 бр.	1 бр.	10/кашон	33856		33,18	64,89
	б) горна тръба DN 125	1 бр.	1 бр.	12/кашон	32514		12,30	24,06
	в) капаче за отдушник Дуровент	1 бр.	1 бр.	10/кашон	32518		5,88	11,50
	г) свързваща тръба Ø100	1 бр.	1 бр.	12/кашон	32516		10,14	19,83
	д) свързващ маркуч DN 100	1 бр.	1 бр.	10/кашон	30026		11,82	23,12
	е) гривна за отдушник Дуровент Ø100	1 бр.	1 бр.	64/кашон	33038		3,54	6,92
10	Комплект отдушник Дуровент Ø125						80,28	157,01
	а) керемида подложка Дуровент 125	1 бр.	1 бр.	10/кашон	33856		33,18	64,89
	б) горна тръба DN 125	1 бр.	1 бр.	12/кашон	32514		12,30	24,06
	в) капаче за отдушник Дуровент	1 бр.	1 бр.	10/кашон	32518		5,88	11,50
	г) свързваща тръба Ø125	1 бр.	1 бр.	12/кашон	33042		10,74	21,01
	д) свързващ маркуч DN 125	1 бр.	1 бр.	10/кашон	32559		14,16	27,69
	е) гривна за отдушник Дуровент Ø125	1 бр.	1 бр.	64/кашон	33039		4,02	7,86
10/1	Комплект керемида за антена Дуровент		1 бр.		15895		54,06	105,73
	а) керемида подложка Дуровент 125	1 бр.	1 бр.	10/кашон	33856		33,18	64,89
	б) накрайник за антена Дуровент	1 бр.	1 бр.	10/кашон	33028		20,88	40,84
10/2	Комплект керемида за отвеждане на отработени газове						54,06	105,73
	а) керемида подложка Дуровент 125	1 бр.	1 бр.	10/кашон	33856		33,18	64,89
	б) приставка за отработени газове Ø116	1 бр.	1 бр.	10/кашон	32681		20,88	40,84

ВАЖНО! Доставка се извършва до пет работни дни след направена заявка

ВАЖНО!!! Вносите керемиди и аксесоарите към тях ще се предлагат само по конкретно запитване

УНИВЕРСАЛНИ ПОКРИВНИ ПРИНАДЛЕЖНОСТИ

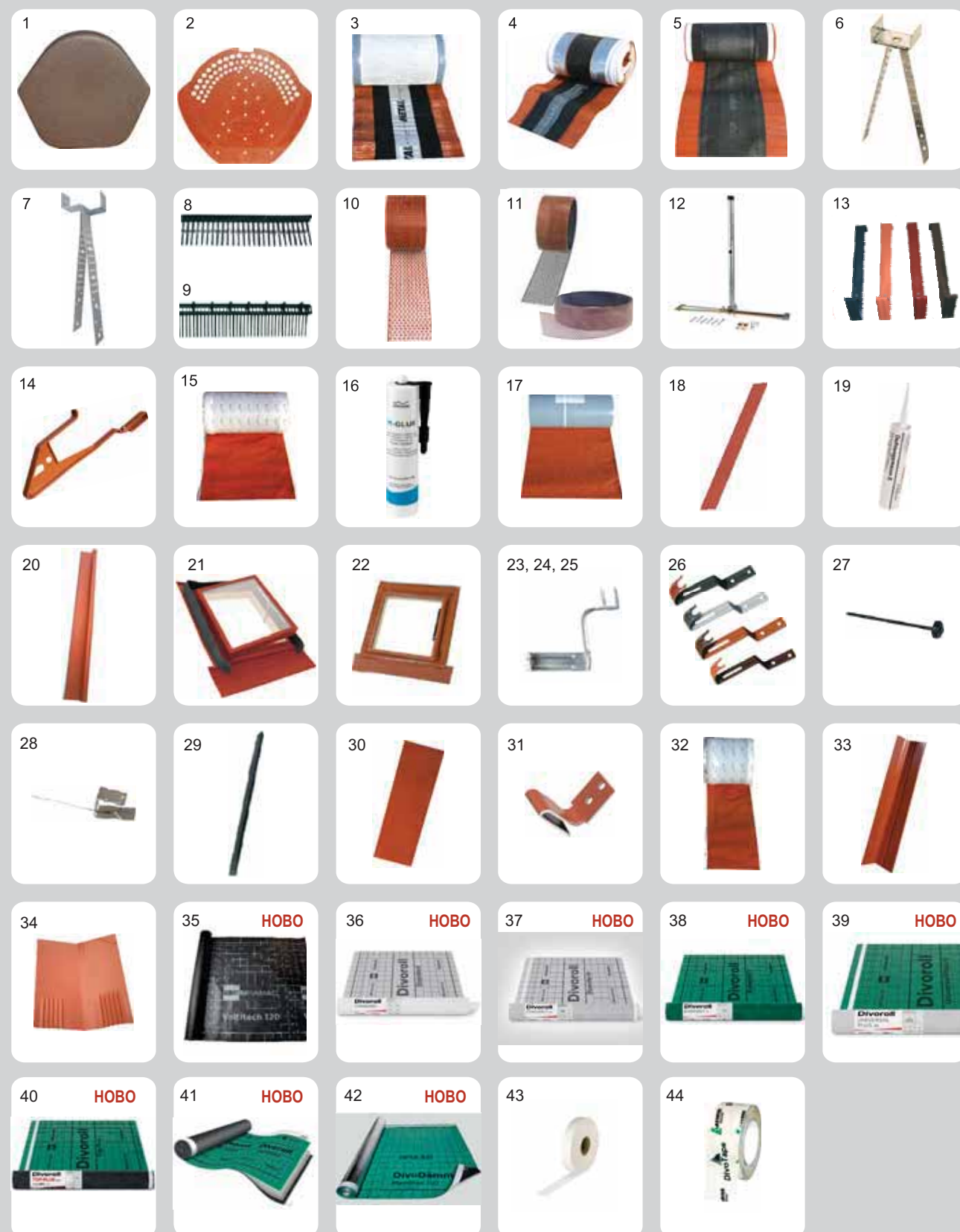

Посочените цени са максимални. За крайни цени се обърнете към най-близкия търговски обект или се обадете на тел. **070011920** (на цената на един градски разговор)

№	Наименование артикул УНИВЕРСАЛНИ ПОКРИВНИ ПРИНАДЛЕЖНОСТИ	Разходна норма	Цена за опаковка	Цвят / арт. №				ЦЕНА с ДДС		
				Червен	Червено кафяв	ТЪМНО КАФЯВ	Антрацит/ Черен брилянт	евро	лева	
Елементи за било										
фиксиран курс лв/евро - 1.95583										
1	Преграда за капаци - голяма PVC	1 бр.	1 бр.	10/кашон	32676	¹⁾ 32672	¹⁾ 32672	³⁾ 32671	19,20	37,55
2	Преграда за капаци - малка	1 бр.	1 бр.	60/кашон	30470	¹⁾ 30481	30481	³⁾ 38754	3,60	7,04
3	MetalRoll 5м/0,32 м - м-л за сух монтаж на било	1р./5м	1 рол.	4рол./кашон	33487	¹⁾ 33488	33488	⁴⁾ 33489	64,98	127,09
4	FigaRoll Plus 5м/0,32м - м-л за сух монтаж на било	1р./5м	1 рол.	5рол./кашон	58962	¹⁾ 58961	58961	⁴⁾ 58960	44,52	87,07
5	EcoRoll 5 м/0,320 м - м-л за сух монтаж на било	1р./5м	1 рол.	4рол./кашон	35781	¹⁾ 35780	35780	⁴⁾ 35782	26,40	51,63
6	Универсален летводържател		1 бр.	150/кашон			30043		1,92	3,76
7	Летводържател, обикновен		1 бр.	125/кашон			39083		1,74	3,40
Вентилиране на покрива										
8	Предпазна решетка против птици	1 бр./м	1 бр.	200/кашон			32684		1,38	2,70
9	Комбиниран елемент за вентилиране	1 бр./м	1 бр.	30/кашон			30036		2,34	4,58
10	Мрежа за вентилиране - 5 м/0,10 м	1р./5м	1 рол.	10/кашон	31438	31439	31439	31437	6,90	13,50
11	Мрежа за вентилиране, АЛУМИНИЕВА - 5м/0,10 м	1р./5м	1 рол.	10/кашон	38932		38933	38932	21,48	42,01
12	Стойка за антена		1 бр.				35300		76,80	150,21
Сигурност на покрива										
13	Снегозадържаща кука права	по схема	1 бр.	100/кашон	35162	35164	35160	⁵⁾ 35161/36175	1,38	2,70
14	Обезопасителна кука		1 бр.	1/кашон	34220	⁴⁾ 34223	⁴⁾ 34223	⁴⁾ 34223	90,00	176,02
Покривни обшивки										
15	WakaFlex - материал за връзка около комини и стени									
	а) Ролка от 5 м/0,28 м		1 рол.	4рол./кашон	58837	¹⁾ 58835	58835	⁴⁾ 58836	76,80	150,21
16	Лепило за обшивки, черно		1 бр.	20/кашон			39024		14,76	28,87
17	EasyFlash-материал за връзка около комини и стени									
	а) Ролка от 5 м/0,30 м		1 рол.	5рол./кашон	35270	¹⁾ 35268	35268	⁴⁾ 46229	69,00	134,95
	б) Ролка от 5 м/0,45 м		1 рол.	2рол./кашон	46921	¹⁾ 46788	46788	⁴⁾ 35273	102,00	199,49
18	Лайсна за WakaFlex - 2,40 м/0,06 м		1 бр.	20/опаковка			34470		16,92	33,09
19	Уплътняващ материал за лайсна		1 бр.	20/кашон			30536		19,20	37,55
20	Ламарина за странично оформяне на скатен покрив 2 м	1 бр./2 м	1 бр.		34735	¹⁾ 34734	¹⁾ 34734	¹⁾ 34734	27,60	53,98
Осветяване на подпокривното пространство размер светъл отвор										
21	Покривен прозорец LUMINEX ALU 44	44x57 см		1/кашон	30351	¹⁾ 30352	30352	30377	174,90	342,07
22	Покривен прозорец LUMINEX ALU 60	60x60 см		1/кашон	39910	¹⁾ 30353	30353	39895	220,92	432,08
Укрепване на покрива										
22	Скоба за закрепяне на керемиди Plus, Classic	5 -10 бр./м ²		150/опаковка			37016		0,54	1,06
23	Скоба за закрепяне на керемиди Plus (DD,BA,DOL,Max)	5 -10 бр./м ²		150/опаковка			37017		0,54	1,06
25	Скоба за закрепяне на керемиди Plus TE	5 -10 бр./м ²		150/опаковка			37018		0,54	1,06
26	Скоба за капаци - голяма	2,5 бр./м		50/кашон	30072	34671	30042	31977	0,42	0,82
27	Гвоздей с капаче (за капак тройник и начален капак)		1 бр.	1 бр.			30501		0,60	1,17
28	Скоба за закрепяне на рязани керемиди		1 бр.	50/кашон			32261		0,72	1,41
Улами										
29	Лента за уплътняване на улами 0,03x0,06 м (самозалепваща)	1 бр./1 м	1 бр.	50/кашон			32610		2,46	4,81
30	Алуминиева улама 1,60 м/0,50 м	1 бр./1,60 м		8/опаковка			30106		36,84	72,05
31	Скоба за алуминиева улама	6 бр./улама	1 бр.	50/кашон			30107		0,30	0,59
32	Самозалепващ материал за връзка с алуминиева улама	1 бр./1 м		2/кашон	30190	¹⁾ 30189	30189	³⁾ 32364	19,98	39,08
33	Метална улама PROFILO S 2,10 м/0,46 м		1 бр.	50/палет	33734	¹⁾ 33733	33733	¹⁾ 33733	46,02	90,01
34	Адаптор за PROFILO S 0,64 м/0,46 м			25/опаковка	33842	¹⁾ 33841	33841	¹⁾ 33841	27,60	53,98
Подпокривно фолио										
35	Паронепропускливо фолио VELTITECH 120, ролка 75м ²	1м ²		20 рол./палет			черен 34550		1,32	2,58
36	Паропрпускливо фолио Divoroll STANDARD 120, ролка 75м ²	1м ²		30 рол./палет			сив/бял 70121		1,44	2,82
37	Паропрпускливо фолио Divoroll STANDARD+ 145, ролка 75м ²	1м ²		20 рол./палет			сив/бял 70120		1,68	3,29
38	Паропрпускливо фолио Divoroll-Kompakt+ 145, ролка 75м ²	1м ²		20 рол./палет			зелен 70122		1,92	3,76
39	Дифузионно фолио Divoroll UNIVERSAL PLUS 2S 160, ролка 75м ²	1м ²		20 рол./палет			зелен/сив 58833		2,52	4,93
40	Паропрпускливо фолио Divoroll TOP PLUS 230, ролка 75м ²	1м ²		20 рол./палет			зелен/черен 58785		4,44	8,68
41	Паропрпускливо фолио Divoroll-DUO Comfort- 290, ролка 60м ²	1м ²		20 рол./палет			зелен/черен 70124		6,00	11,73
42	Паромембрана Divodamm Membran100 2S, 75 м ²	1м ²		20 рол./палет			зелен/алуминий 36970		2,88	5,63
43	Уплътняваща абсорбираща лента SealRoll 30м / 5 см	1 ролка		10 рол./кашон			бял 37239		27,60	53,98
44	Самозалепваща лента Divotape 25 м x 6 см	1 ролка		10 рол./кашон			33810		18,60	36,38

Забележка: 1) кафяв; 2) червен; 3) гранит; 4) антрацит; 5) черен

Забележка: Червената мрежа за вентилиране с арт. No 38932 е двулицева - червена/антрацит

Забележка: Червената мрежа за вентилиране с арт. No 38933 е двулицева - кафява/бяла

StabiCor - M

Отводнителна система

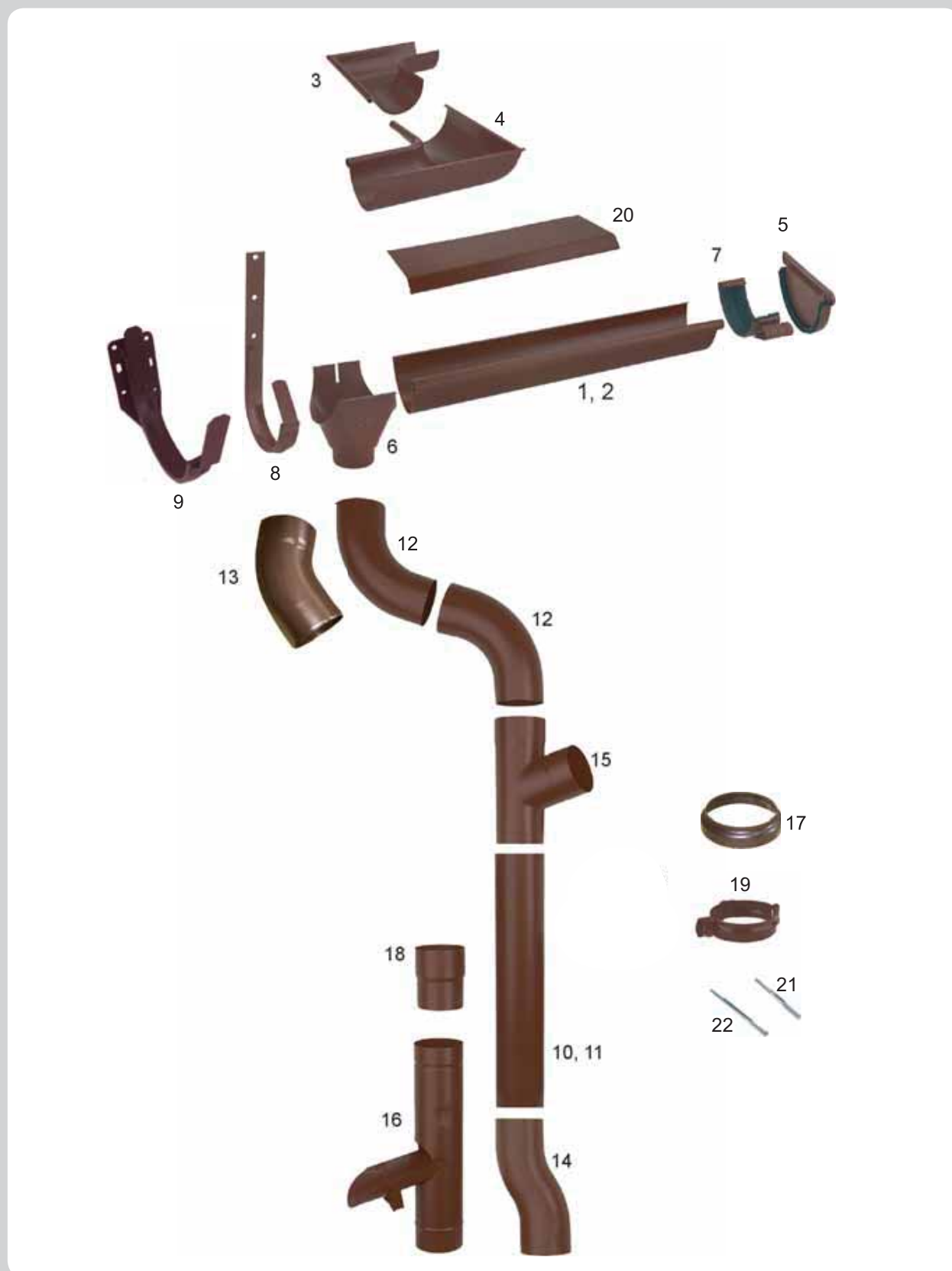

№	Наименование артикул StabiCor M	Цена за	Брой в опаковка	Цвят / арт. №		ЦЕНА с ДДС	
				кафяв RAL8717	черен RAL 9005	евро	лева
фиксиран курс лв/евро - 1.95583							
1	Улук от 4м, Ø 125, разг.шир.280	1 бр.	10/кашон	36454	36455	27,60	53,98
2	Улук от 2м, Ø 125, разг.шир.280	1 бр.	10/кашон	36478	36479	14,34	28,05
3*	Външен ъгъл 90° Ø125 (280)	1 бр.	5/кашон	36510	36511	18,42	36,03
4	Вътрешен ъгъл 90° Ø125 (280)	1 бр.	5/кашон	36518	36519	18,42	36,03
5	Капак универсален Ø125	1 бр.	25/кашон	36574	36575	6,48	12,67
6	Водосборно казанче Ø125/100 (280)	1 бр.	25/кашон	36606	36607	11,52	22,53
7	Снадка за улук Ø125 (280)	1 бр.	25/кашон	36630	36631	11,04	21,59
8	Скоба за улук-дълга (25x6), ф125	1 бр.	30/кашон	36678	36679	5,10	9,97
9	Скоба за челна дъска ф125	1 бр.		36702	36703	4,62	9,04
10	Водосточна тръба Ø 100, 3м	1 бр.	55/кашон	36726	36727	27,60	53,98
11	Водосточна тръба Ø 100, 1м	1 бр.	86/кашон	36742	36743	11,04	21,59
12	Коляно 72° Ø100	1 бр.	25/кашон	36758	36759	11,04	21,59
13	Коляно 42° Ø100	1 бр.	25/кашон	36774	36775	11,04	21,59
14	Коляно за вкл.в канализация ф100	1 бр.	25/кашон	36790	36791	26,10	51,05
15	Разклонение 72° Ø100/100	1 бр.	10/кашон	36798	36799	38,70	75,69
16	Водосточна тръба (с клапа за изтичане) Ø 100	1 бр.	10/кашон	36830	36831	38,40	75,10
17	Капак за връзка с канализация 100/115	1 бр.		36854	36855	7,68	15,02
18	Муфа Ø100	1 бр.	25/кашон	36870	36871	10,44	20,42
19	Скоба за водосточна тръба Ø 100	1 бр.	50/кашон	36918	36919	5,52	10,80
20	Надулучна пола 2м./0.15м.	1 бр.		37109	37110	14,40	28,16
21	винт 140мм за водосточна тръба Ø 100	1 бр.		34156		1,08	2,11
22	винт 200мм за водосточна тръба Ø 100	1 бр.		34164		1,38	2,70

*) за ъгли ≠ 90° - по поръчка 61,36 € (120,00 лв.) / бр.

БЪДЕЩЕТО НА ПОДПОКРИВНОТО ФОЛИО-САМО ОТ БРАМАК

BRAMAC DIVOROLL - ВИСОКОКАЧЕСТВЕНИТЕ ПОДПОКРИВНИ ФОЛИА,
С НОВА ВИЗИЯ, ПРИ КОИТО НЯМА КОМПРОМИС.

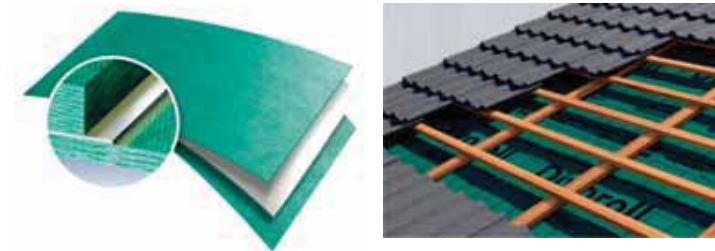

Всичко за един функционален покрив.

Bramac Divoroll Duo Comfort, 290 гр. ролка 60 м².

- Тази мембрана има два водоустойчиви слоя, които съчетават високоустойчиво на атмосферни влияния монолитно покритие и вграден микропорест филмов слой, технология уникална за BMI Group.
- Иновативното специално покритие SealPro прави мембраната особена здрава и изключително водоотблъскваща, издържа на високи механични натоварвания на строителните обекти и осигурява допълнителен уплътняващ ефект директно върху отвора от пирона.
- 12 седмици излагане на атмосферни влияния на открито като временно покритие

Bramac Divoroll Top Plus, 230 гр. ролка 75 м².

- Предлага гъвкавост при проектирането и може да се използва за покриви с малък наклон и сложни покриви.
- Уникалният дизайн на Divoroll Top Plus с допълнително водоотблъскваща, хидрофобна повърхност и специална двойна интегрирана лепилна лента за припокриване предотвратява капиллярното движение на водата, което е от решаващо значение за ниските покривни конструкции, и улеснява по-бързия монтаж.
- Комбинацията от висок грамаж и подсилена армировка осигурява висока якост на опън, паропропускливост и повишена защита от дъжд

Bramac Divoroll Universal + 2S, 160 гр. ролка 75 м².

- Висококачествена дишаща покривна мембрана, здрава и по-издръжлива от стандартните фолия. Bramac Divoroll Universal е ежедневният избор на майсторите и предлага повишена безопасност благодарение на хидрофобната си повърхност и изключителна здравина. Устойчивост на импрегнант за дърво.
- Интегрираната армировка осигурява изключителна здравина на мембраната, като ѝ придава много по-добра устойчивост на разкъсване и повишена защита на мембраната при липса на дъсчена обшивка.
- Интегрираната двойна лепилна лента за по-бърз монтаж осигурява икономия на енергия до 30%, тъй като проникването на студен въздух в топлоизолационния слой е значително намалено

Bramac Divoroll Kompakt +, 145 гр. ролка 75 м².

- Висококачествена мембрана на разумна цена, произведена чрез технология за ламиниране на отделните слоеве, а не термично свързване – т.е. по-висока устойчивост на разкъсване, по-добра паропропускливост на водни пари и защитата срещу дъжд.
- Трайна защита от влага чрез водоотблъскващо DuraProtect покритие, висококачествено нетъкан текстил. Хидрофобизираната тъкан позволява на влагата просто да се оттича и предотвратява капиларния ефект.
- Лесен за работа и бърза инсталация

За да може покривът да осигурява повишена защита и оптимална функционалност, е необходима система от аксесоари, които са перфектно адаптирани към него.

Портфолиото на BRAMAC предлага широка гама от дифузионни покривни фолия, включително пълна гама аксесоари за полагане.

Bramac Divoroll Standard Plus, 145 гр. ролка 75 м².

- Паропропускливата покривна мембрана от нашата стандартна гама, висококачествена мембрана на разумна цена.
- Устойчивост на UV лъчи
- Пропускливост на водни пари
- Ефективна водна бариера



Bramac Standard 120, 120 гр. ролка 75 м².

- Паропропускливата покривна мембрана осигурява добра вентилация и защита от дъжд и влага.
- Устойчивост на UV лъчи
- Пропускливост на водни пари
- Ефективна водна бариера
- Отличен баланс между качество и цена



ПАРОНЕПРОПУСКЛИВИ ФОЛИА И МЕМБРАНИ

Паробариера Bramac-Membran – 100-2S, ролка 75 м².

- Въздушна и паробариера с висока дифузна непропускливост, за максимална защита срещу образуване на конденз и постигане на изискваната въздухонепроницаемост $S_d > 100$ м
- Мембраната може да се полага както от страната на помещението, така и от външната страна, например под изолацията Bramac Thermazone Aufsparrendämmung.
- Интегрираната двойна самозалепваща лента позволява бърз и сигурен монтаж



Паронепропускливото водоустойчиво фолио Bramac Veltitech 120, 120 гр. ролка 75 м².

- Пароизолация, предпазва покрива от възможно проникване на вода, прах или въздух. Veltitech 120 има ниска дифузна способност, което я прави подходяща за студени покриви
- При използване на фолио Veltitech 120 с топлоизолация се препоръчва да се запази вентилационно пространство между топлоизолацията и фолиото.
- Устойчиво на химични агенти и консерванти за дърво благодарение на водоотблъскващата си повърхност.
- Препоръчва се за тавански помещения в райони, изложени на силни ветрове.
- Устойчивост на UV лъчи: 4 месеца



АТИКА АНТИК

АТИКА RAL 2010

ПРОТЕКТОР СИСТЕМА С ПЕТ ЗАЩИТИ



МОДЕЛИ КЕРЕМИДИ



PROTECTOR PLUS

керемиденочервен

червено кафяв

тъмно кафяв

Мока Металик

черен брилянт

гранит металик



RAL 2010



RAL 3009



RAL 8011



RAL 9017



RAL 9017



RAL 9017

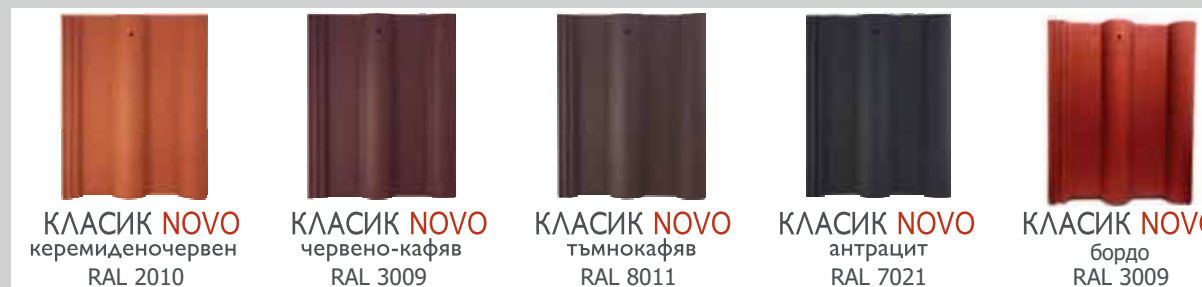

КЛАСИК NOVO керемиденочервен RAL 2010

КЛАСИК NOVO червено-кафяв RAL 3009

КЛАСИК NOVO тъмнокафяв RAL 8011

КЛАСИК NOVO антрацит RAL 7021

КЛАСИК NOVO бордо RAL 3009

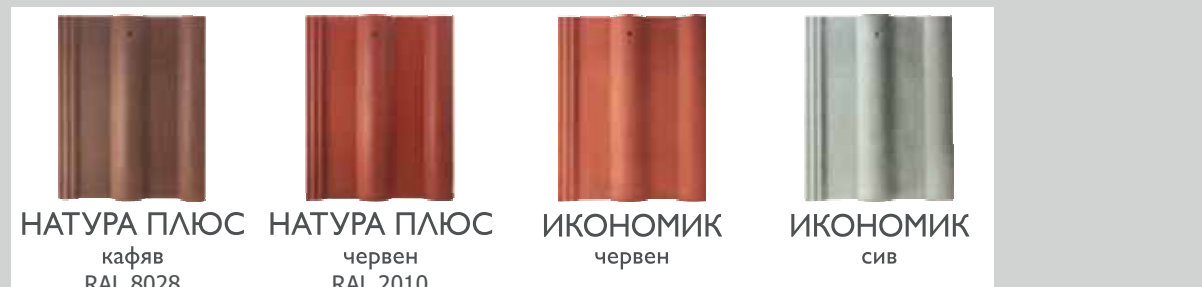

НАТУРА ПЛЮС кафяв RAL 8028

НАТУРА ПЛЮС червен RAL 2010

ИКОНОМИК червен

ИКОНОМИК сив



ТЕКТУРА антик

ТЕКТУРА АНТРАЦИТ NOVO

АДРИА УМБРА

АДРИА МОНТАНО

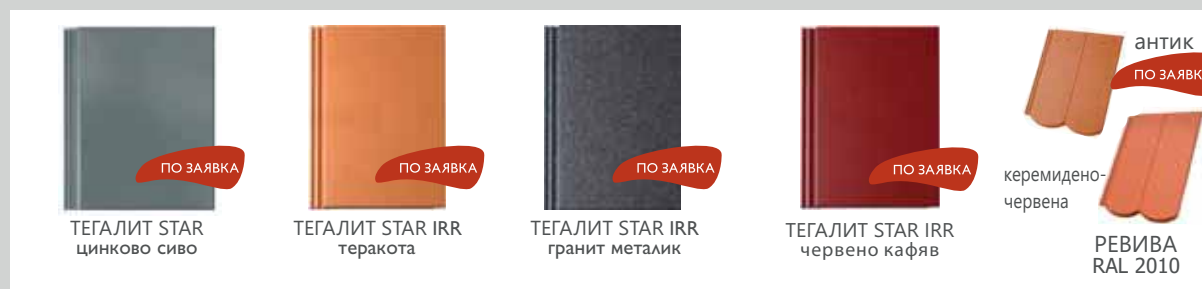

ТЕГАЛИТ STAR цинково сиво

ТЕГАЛИТ STAR IRR теракота

ТЕГАЛИТ STAR IRR гранит металик

ТЕГАЛИТ STAR IRR червено кафяв

РЕВИВА антик RAL 2010

ЗАЩО БРАМАК?

НИЕ НЕ ОБЕЩАВАМЕ.

НИЕ ГАРАНТИРАМЕ.

КЕРЕМИДИТЕ БРАМАК СА УСТОЙЧИВИ НА СТУД

Нашите продукти са с висока плътност и поемат по-малко влага, от дъждове и топенето на снеговете. Така керемидите ни са по-защитени от риска, поетата влага да замръзне и да ги напука. Керемидите Брамак са значително по-мразоустойчиви и дълготрайни спрямо алтернативни покривни продукти.



КЕРЕМИДИТЕ БРАМАК ИЗДЪРЖАТ НА ПРОЛИВНИ ДЪЖДОВЕ

Ние тестваме нашите продукти в специални камери, пресъздаващи екстремни климатични условия. Тестовите безспорно показват, че керемидите Брамак осигуряват сигурност и защита при проливни дъждове и силни бури. Тяжно предимство е и фактът, че поемат 20% по-малко влага в сравнение с алтернативни покривни материали.

КЕРЕМИДИТЕ БРАМАК СА УСТОЙЧИВИ НА ПОЖАР

Керемидите Брамак са негорими и гарантират висока защита от възпламеняване вследствие на прехвъркнала искра или от високи външни температури.



КЕРЕМИДИТЕ БРАМАК СА УСТОЙЧИВИ НА ГРАДУШКА

Високата плътност и висококачественото покритие на керемидите Брамак ги прави изключително устойчиви на градушка, за разлика от алтернативни покривни материали (особено тези с лакирани и глазирани повърхности), които при градушка се нацепват и стават водопроникливи.

ПОКРИВИТЕ БРАМАК УСТОЯВАТ НА СИЛНИ ВЕТРОВЕ И БУРИ

Покривите Брамак са значително по-малко податливи на увреждане в следствие на бури, независимо от конструкцията и наклона на покрива. Специални елементи, като скоби за закрепване на керемидите, придават допълнителна устойчивост на вашия покрив.



15 ГОДИНИ БЕЗПЛАТНА ЗАСТРАХОВКА*

*За оригинална система

ВЗЕМЕТЕ САМО ОТ БРАМАК!

Подарък

Регистрирай своята покупка и се възползвайте от нашия подарък – застраховка на покрива, при това не за една, а за цели 15 години. Стойността на застраховката е на база нето фактурна стойност на закупените материали за юридически лица, и бруто фактурна стойност на закупените материали от физически лица. Застраховката важи само за **ОРИГИНАЛНА ПОКРИВНА СИСТЕМА БРАМАК**, т.е. керемиди и елементи от покривната система. Минималната стойност на покупката трябва да бъде не по-малко от 1500 лв. с ДДС, а задължителните елементи от системата са елементите за сух монтаж на било и Брамак фолио. Ограничение за модел керемиди няма.

Застраховката се издава срещу представяне на копие от фактурата за закупените материали, точен адрес на обект и координати за контакт с инвеститора или собственика, както и след монтаж на покривната система.

Съгласно Общите условия на застрахователя, той има право да осъществява проверки на обектите за използваните на покрива материали. В случай на некоректност, застраховката няма да бъде валидна.

Регистрацията на покупката можете да направите онлайн на www.bmigroup.com/bg, попълвайки формуляра РЕГИСТРАЦИЯ НА ПОКУПКА или по следните възможни начини:

С изпращане на документите по факс 0725/ 68 091

На имейл office.bg@bramac.com или

По пощата на адрес: 2100 Елин Пелин, п.к.31, „Брамак ПС“ ЕООД



ЗАСТРАХОВКА НА ПОКРИВА ЗА
ОРИГИНАЛНА БРАМАК СИСТЕМА.

ПОКРИТИ РИСКОВЕ

- Пожар, включително последиците от гасенето на пожара
- Природни бедствия, включително буря, градушка, проливен дъжд
- Тежест при натрупване на сняг, падащи дървета и клони
- Други външни обекти, вследствие буря или градушка

BMI BRAMAC

Брамак Покривни Системи ЕООД

Централно управление

2100 Елин Пелин, п.к. 31

0700 119 20

bmigroup.com/bg

**В СИЛА ОТ:
02.04.2026**

сканирайте QR
кода за да видите
нашия продукто
каталог онлайн



Запазено право за
технически изменения
17/2011РА

Възможни са печатни и
правописни грешки.

Заменя издание от юни 2025

Part of **BMI**